



Heerlijk genieten in je eigen tuin



TUINHOUT EN SPEELTOESTELLEN 2017

WWW.HOUTLAND.BE



HOUTLAND, TWEE PRODUCTIEVESTIGINGEN

Houtland, met hoofdzetel te Dendermonde is reeds jaren toonaangevend als leverancier en fabrikant van kwalitatieve tuinhoutproducten, tuinpoorten, speeltoestellen en straatmeubilair. Het drogen en schaven gebeurt in onze productie-eenheid in Wichelen.

✓ DROGEN EN SCHAVEN

Alle vierkant en rechthoekig hout wordt gedroogd vóór het bewerken. Dit vermijdt kromtrekken en zorgt voor perfect schaafwerk en een betere impregnatie.

Houtland schaaft het hout volledig zelf: alles gebeurt volautomatisch en computergestuurd. Zo worden maatvoering en kwaliteit gegarandeerd.



✓ DRUKIMPREGNATIE

Het impregneren van het hout gebeurt volledig in eigen beheer. Onder vacuum en druk wordt een houtbeschermmiddel in het hout ingebracht waardoor de levensduur langdurig verlengd wordt. Er wordt gestreefd naar een maximale opname van het product tot een totale verzadiging bereikt wordt.

De gebruikte impregnatiezouten bevatten geen arsenicum, geen koper en geen chroom. Het hout wordt eerst onbehandeld afgekort en pas daarna drukgeïmpregneerd. Dit verhoogt de levensduur aanzienlijk.

Aangenomen wordt dat een levensduur van 10 jaar en langer bij grenen-hout haalbaar moet zijn, mits het hout geen enkele beschadiging heeft ondergaan. De ondergrond is hiervoor ook van groot belang; boomschors maar ook bepaalde schimmels in de grond kunnen de duurzaamheid sterk beïnvloeden.



BEZOEK ONS OOK OP
WWW.HOUTLAND.BE

✓ AANDACHT VOOR KWALITEIT

Uitgeselecteerde houtsoorten en geschoolde ambachtsslui zorgen voor een kwaliteitsvolle afwerking. Een permanente voorraad garandeert een korte leveringstermijn.



✓ HOUT, EEN NATUURLIJK PRODUCT

Hout is een natuurlijk product dat krimpt bij droog weer waardoor barsten en een lichte kromming van het hout als normaal aanschouwd worden. De kwaliteit en levensduur van het product vermindert echter hierdoor niet.



✓ HET MILIEU

Houtland streeft voor een beter leefmilieu door het gebruik van hout uit verantwoord beheerde bossen. Dit wordt gegarandeerd door een certificaat.





EXCELLENT SCHERM

De planken van dit scherm en deze poort hebben een speciale afschuining om de rechtstreekse doorkijk te verhinderen.

- > Onzichtbaar geschroefd achteraan
- > Wordt bevestigd met houtschroeven aan volle houten palen in grenen of padouk
- > Latten: 22 x 70 mm speciale afschuining

Padouk

- > Duurzaamheidsklasse 1
- > Achterregels: 22 x 35 mm en 35 x 42 mm

1,8 x 1,0 m (1/2)	€ 420,80
1,8 x 1,8 m (1/2)	€ 642,85

PADOUK PALEN

20

81



Grenen

- > Drukgeïmpregneerd
- > Achterregels: 22 x 57 mm en 35 x 35 mm

1,8 x 1,0 m (1/2)	€ 133,60
1,8 x 1,8 m (1/2)	€ 183,70

GRENEN PALEN

20

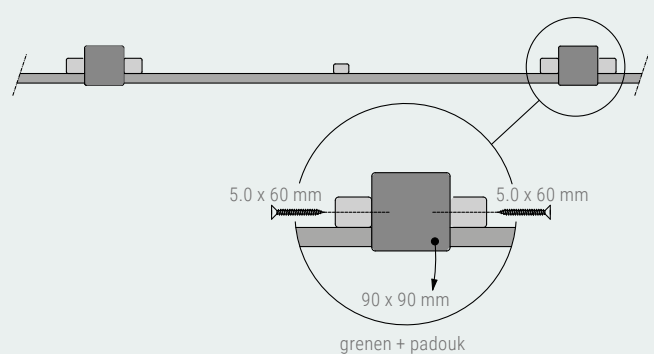
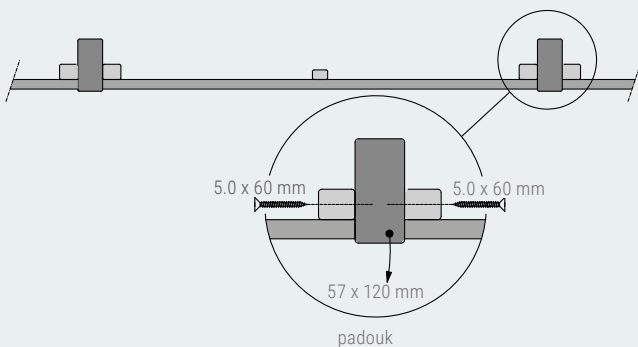



PATIO HORIZONTAAL

Dit scherm en deze poort geven optisch een open gevoel maar verhinderen toch de rechtstreekse inblik.

- > Drukgeïmpregneerd grenen
- > Met inox schroeven vastgeschroefd
- > Wordt met zes hechtingen vastgemaakt aan volle houten palen
- > Latten: 35 x 35 mm en 35 x 57 mm
- > Achterregels: 24 x 57 mm
- > Afstand tussen de latten: +/- 20 mm

Scherf

1,8 x 1,0 m (H/B)	€ 118,55
1,8 x 1,0 m (H/B)	€ 161,95



Poort

- > Verstelbare scharnieren
- > Oplegslot met cilinder

1,8 x 1,0 m (H/B)	€ 539,35
1,8 x 3,0 m (H/B)	€ 1239,00

PATIO VERTICAAL

Dit scherm en deze poort geven optisch een open gevoel maar verhinderen toch de rechtstreekse inblik.

- > Drukgeïmpregneerd grenen of padouk
- > Met inox schroeven vastgeschroefd
- > Bovenaan zijn de latten op 45° afgeschuind.
- > Wordt met zes hechtingen vastgemaakt aan volle houten palen
- > Latten: 35 x 35 mm (grenen) - 35 x 42 mm (padouk)
- > Achterregels: 24 x 57 mm
- > Afstand tussen de latten: +/- 20 mm



grenen

Scherf

	grenen	padouk
1,0 x 1,8 m (H/B)	€ 133,60	€ 759,75
1,8 x 1,0 m (H/B)	€ 106,85	€ 669,60
1,8 x 1,8 m (H/B)	€ 178,65	€ 836,55



padouk

Poort

- > Verstelbare scharnieren
- > Klink met vergrendeling (H 1,0 m grenen); oplegslot met cilinder (H 1,8 m grenen + H 1,0 m padouk); inox inwerkslot met cilinder (H 1,8 m padouk)

	grenen	padouk
1,0 x 1,0 m (H/B)	€ 327,30	€ 804,85
1,0 x 3,0 m (H/B)	€ 814,85	€ 1866,85
1,8 x 1,0 m (H/B)	€ 424,15	€ 1128,80
1,8 x 3,0 m (H/B)	€ 1060,30	€ 2675,00



LINEA SCHERM

Een volledig dicht en zeer stevig scherm.

- > Drukgeïmpregneerd
- > Met inox schroeven vastgehecht
- > 3 verticale tussenlatten
- > Past in houten gleufpalen (gleuf 30 mm)
- > Nuttige breedte bij gebruik van gleufpalen: 1,8 m
- > Planken: 15 x 120 mm
- > Dwarzlatten: 28 x 70 mm

1,8 x 1,04 m ($\frac{1}{6}$)	€ 58,45
--------------------------------	---------

1,8 x 1,84 m ($\frac{1}{6}$)	€ 80,15
--------------------------------	---------

BIJHORENDE CLASSIC POORT

12



HORIZON SCHERM

Een volledig gesloten en zeer stevig scherm in horizontale planken.

- > Drukgeïmpregneerd
- > Met inox schroeven vastgehecht
- > 4 verticale tussenlatten
- > Wordt met 4 of 6 hechtingen vastgemaakt aan volle houten palen of past in betonnen gleufpalen.
- > Planken: 15 x 120 mm
- > Dwarzlatten: 22 x 57 mm

0,95 x 1,8 m ($\frac{1}{6}$)	€ 39,25
--------------------------------	---------

1,8 x 1,0 m ($\frac{1}{6}$)	€ 48,40
-------------------------------	---------

1,6 x 1,8 m ($\frac{1}{6}$)	€ 70,95
-------------------------------	---------

1,8 x 1,8 m ($\frac{1}{6}$) (groen)	€ 77,65
---------------------------------------	---------

1,8 x 1,8 m ($\frac{1}{6}$) (zwart)	€ 88,50
---------------------------------------	---------

BIJHORENDE CLASSIC POORT

12





JUMBO SCHERM

Een uiterst stevig, dicht scherm gemaakt uit zware planken met één verticale middenlat.

- > Drukgeïmpregneerd
- > Met inox schroeven vastgeschroefd
- > Past in houten gleufpalen (gleuf 30 mm)
- > Nuttige breedte bij gebruik van gleufpalen: 1,8 m
- > Planken: 19 x 145 mm
- > Dwarslatten: 28 x 70 mm

1,8 x 1,04 m (H/B)	€ 63,45
1,8 x 1,84 m (H/B) (groen)	€ 100,20
1,8 x 1,84 m (H/B) (zwart)	€ 116,90

BIJHORENDE CLASSIC POORT

12



ROBUUST

Een volledig gesloten scherm en/of poort gemaakt uit horizontale plankjes en passend in houten gleufpalen (gleuf 41 mm).

- > Drukgeïmpregneerd
- > Nuttige breedte bij gebruik van gleufpalen: 1,76 m
- > Latten: 16 x 35 mm
- > Stroken: +/- 10 mm dikte



1 Scherm

1,8 x 1,2 m (H/B)	€ 34,55
1,8 x 1,8 m (H/B)	€ 44,75

2 Poort

- > Met vlechtschermdeursluiting
- > Geen maatwerk mogelijk

1,8 x 1,0 m (H/B)	€ 146,45
-------------------	----------



Maatwerk



1



2



3



4

RELIËF

Een volledig gesloten scherm en poort met gegroefde planken.

- > Drukgeïmpregneerd
- > Dubbele pen- en gatverbinding
- > 3 verticale verbindingslatten
- > Wordt met 4 of 6 hechtingen vastgemaakt aan volle houten palen
- > Kader: 45 x 45 mm
- > Stroken: 8 mm dikte

1 Scherm

0,9 x 1,8 m (H/B) € 43,75

1,8 x 1,8 m (H/B) € 62,55

2 Scherm met driehoekvenster

- > Kan gecombineerd worden met het recht reliëfscherm van 90 cm hoogte

0,9 x 1,8 m (H/B) € 51,45

3 Eind reliëf

1,8/1,5 x 0,9 m (H/B) € 51,25

4 Poort

- > Kader: 45 x 90 mm
- > Met vlechtschermdeursluiting
- > Geen maatwerk mogelijk

1,8 x 1,0 m (H/B) € 150,30

5 Gebogen scherm

1,6/1,8 x 1,8 m (H/B) € 72,15



PANORAMA SCHERM

Een reliëfscherm met bovenaan een gebogen raamwerk in ruitvormig latwerk.

- > Drukgeïmpregneerd
- > Wordt met 4 of 6 hechtingen vastgemaakt aan volle houten palen
- > Kader: 45 x 45 mm
- > Stroken: 8 mm dikte

1,63/1,8 x 1,8 m (1/2)

€ 89,50



TROPICAL SCHERM

Een exclusief scherm met schuinliggende horizontale latten gevat in een kader met pen- en gat verbinding. Dit scherm geeft optisch een open gevoel maar verhindert toch de doorkijk.

- > Bangkirai (tropisch hardhout duurzaamheidsklasse 1)
- > Wordt met 6 hechtungen vastgemaakt aan volle palen in hardhout
- > Kader: 45 x 45 mm
- > Latten: 7 x 75 mm

1,8 x 0,9 m ^(H/B)	€ 140,25
1,8 x 1,8 m ^(H/B)	€ 240,45



BELLA VISTA SCHERM

Een zeer degelijk scherm in hardhout aan een aantrekkelijke prijs.

- > Bangkirai (tropisch hardhout, duurzaamheidsklasse 1)
- > Kader met pen- en gat verbinding
- > Met inox schroeven vastgeschroefd
- > Wordt met 6 hechtungen vastgemaakt aan volle palen in hardhout
- > Kader: 42 x 42 mm
- > Latten: 8 x 90 mm

1,8 x 1,8 m ^(H/B)	€ 125,25
------------------------------	----------



PUERTO RICO SCHERM

Dit scherm kan zowel horizontaal als verticaal geplaatst worden

- > Onbehandeld hardhout (duurzaamheidsklasse 2)
- > Planken voorzien van 2 V-groeven
- > Volledig gemaakt met inox schroeven
- > Wordt met 6 hechtingen vastgemaakt aan volle palen in hardhout
- > Planken: 16 x 145 mm
- > Latten: 16 x 90 mm

1,8 x 1,8 m (^{1/2})

€ 168,65

MASSIEFPOORT IN OKAN

16

In combinatie met poort in okan

CLASSIC

Het sterkste en meest prestigieuze Houtland-scherm. Volledig omkaderd met daarin elkaar overlappende planken.

- > Drukgeïmpregneerd
- > De voor- en achterzijde zijn verschillend van uitzicht
- > Met inox schroeven vastgemaakt
- > Wordt met 6 hechtingen vastgemaakt aan volle houten palen
- > Maatwerk is mogelijk
- > Kader: 45 x 70 mm, 22 x 57 mm en 22 x 120 mm
- > Planken: 16 x 95 mm en 15 x 120 mm



Scherm

1,8 x 1,0 m (H/B)	€ 93,50
1,8 x 1,8 m (H/B)	€ 130,25
Supplement brievenbus	€ 250,45



Poort

- > Met verstelbare scharnieren en oplegslot met cilinder

1,8 x 1,0 m (H/B)	€ 374,00
1,8 x 3,0 m (H/B)	€ 821,50



MODERN

Een bijzonder stevig scherm, uit verticale overlappende planken; achteraan omkaderd.

- > Drukgeïmpregneerd
- > De voor- en achterzijde zijn verschillend van uitzicht
- > Inox nagels
- > Wordt met 6 hechtingen vastgemaakt aan volle houten palen
- > Gebogen; met ruit of volledig gesloten
- > Maatwerk mogelijk
- > Kader: 35 x 57 mm en 22 x 57 mm
- > Planken: 16 x 95 mm

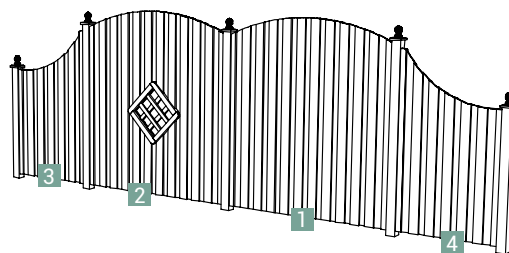

Scherm

1 Modern gesloten (1,8/2,0 x 1,8 m) (H/B)	€ 165,30
2 Modern met ruit (1,8/2,0 x 1,8 m) (H/B)	€ 223,75
3 Eind Modern links (1,75/1,25 x 1,0 m) (H/B)	€ 101,85
4 Eind Modern rechts (1,75/1,25 x 1,0 m) (H/B)	€ 101,85
Supplement brievenbus	€ 250,45



Poort

- > Met verstelbare scharnieren en oplegslot met cilinder

1,8/2,0 x 1,0 m (H/B)	€ 384,00
1,8/2,0 x 3,0 m (H/B)	€ 866,65



PRESTIGE SCHERM

Een gesloten scherm met rondom een stevig kader met afgeronde hoeken. Hierin zitten planken met tand en groef vervat.

- > Drukgeïmpregneerd
- > Kan zowel verticaal als horizontaal geplaatst worden.
- > Wordt met 4 of 6 hechtingen vastgemaakt aan volle houten palen
- > Kader: 45 x 90 mm
- > Stroken: 16 x 105 mm

1,8 x 1,8 m ^(H/B)

€ 145,45



SOLID SCHERM

Een volledig gesloten scherm in verticale planken.

- > Drukgeïmpregneerd
- > Met inox schroeven vastgeschroefd
- > Bovenaan is een afdeklát
- > Wordt met 6 hechtingen vastgemaakt aan volle houten palen
- > Planken: 15 x 120 mm
- > Dwarslatten: 24 x 57 mm
- > Afdeklát: 35 x 80 mm

1,83 x 1,8 m ^(H/B)

€ 81,80



Grenen

PARK

Een scherm met een moderne, strakke look. Kan zowel horizontaal als verticaal geplaatst worden.

- > Drukgeïmpregneerd rood Noors grenen of padouk
- > Planken 22 X 120 mm, achteraan vastgeschroefd met inox schroeven
- > Afstand tussen de planken +/- 4 mm
- > Kader: 22 mm

Scherf

	grenen	padouk
1,8 x 1,8 m (H/B)	€ 108,55	€ 519,30

Poort

- > Met verstelbare scharnieren en oplegslot met cilinder
- > Kader: 35 mm

	grenen	padouk
1,8 x 1,0 m (H/B) (horizontaal)	€ 485,90	€ 739,70
1,8 x 3,0 m (H/B) (horizontaal)	€ 1132,10	€ 1871,85
1,8 x 1,0 m (H/B) (verticaal)	€ 462,55	€ 704,65
1,8 x 3,0 m (H/B) (verticaal)	€ 1077,00	€ 1781,70



Padouk



MASSIEFSCHERM & -POORT IN NAALDHOUT

Geschaafde planken met tand en groef in elkaar vallend, passend in een houten gleufpaal ^[20] of betonnen gleufpaal. ^[22]

- > Drukgeïmpregneerd
- > Voor 1,83 m hoogte zijn 14 planken nodig, waarvan bovenaan één zonder tand
- > Alle planken moeten worden vastgeschroefd
- > Afmetingen: 28 x 145 mm
- > Nuttige breedte plank: 130 mm
- > Nuttige lengte plank: 5 cm minder dan de lengte

Poort

- > Met verstelbare scharnieren en inwerkslot met cilinder
- > Maatwerk tot 3,5 m totale breedte

1,8 x 1,0 m (H/B)	€ 275,50
1,8 x 1,5 m (H/B)	€ 333,95
1,8 x 3,0 m (H/B)	€ 617,85

Plank

lengte 1,8 m	€ 6,60 / plank
lengte 2 m (groen)	€ 7,35 / plank
lengte 2 m (zwart)	€ 8,20 / plank
lengte 3 m	€ 11,00 / plank
spaanderplaatschroeven 4,5 x 50 mm (per doos 200 stuks)	€ 9,10





Okan planken zijn niet altijd beschikbaar omwille van de moeilijke aanvoer en de lange droogperiode. Okan is een nerveuze houtsoort met een goede verhouding prijs, kwaliteit en duurzaamheid. Kromtrekking is een normaal verschijnsel en wordt door de tand- en groefverbinding gecompenseerd. Voor een stabielere houtsoort kunt u kiezen voor padouk.



MASSIEFSCHERM & -POORT IN OKAN

Geschaafde planken met tand en groef in elkaar vallend, passend in een houten gleufpaal ^[20] of betonnen gleufpaal. ^[22]

- > Duurzaamheidsklasse 1
- > Alle planken moeten worden vastgeschroefd

Plank

- > Afmetingen: 28 x 145 mm
- > Nuttige breedte plank: 130 mm; voor 1,83 m hoogte zijn 14 planken nodig waarvan bovenaan één zonder tand
- > Nuttige lengte plank: 5 cm minder dan de lengte

lengte 1 m	€ 12,10
lengte 2 m	€ 25,90
spaanderplaatschroeven 4,5 x 50 mm (per doos 200 stuks)	€ 9,10

Poort

- > Met verstelbare scharnieren en oplegslot met cilinder

1,8 x 1,0 m (H/B)	€ 651,20
-------------------	----------



INFO OVER PLAATSIING





MASSIEFSCHERM & -POORT IN PADOUK

Geschaafde planken met tand en groef in elkaar vallend, passend in een houten gleufpaal ^[20] of betonnen gleufpaal. ^[22]

- > Duurzaamheidsklasse 1
- > Alle planken moeten worden vastgeschroefd; alle planken hebben een tand en een groef

Plank

- > Afmetingen: 22 x 145 mm
- > Nuttige breedte plank: 137 mm
- > Nuttige lengte plank: 5 cm minder dan de lengte

lengte 1,8 m	€ 33,00
lengte 2 m	€ 36,75
spaanderplaatschroeven 4,5 x 45 mm (per doos 200 stuks)	€ 8,60

Bijpassende poort: Park horizontaal

- > Niet standaard met tand en groef, dit is wel mogelijk op aanvraag
- > Met verstelbare scharnieren en oplegslot met cilinder

1,8 x 1,0 m ^(H/B)	€ 739,70
------------------------------	----------

INFO OVER PLAATSING





SCHEM IN GEVLOCHTEN WILG

Een natuurlijke omheining gemaakt uit geweven wilgen takken.

- > Onbehandeld
- > Kader in bruin geïmpregneerd grenen: 40 x 70 mm
- > Wordt met 4 of 6 hechtingen vastgemaakt aan volle houten palen (bv. hardhout 7 x 7 cm of 9 x 9 cm)

1,8 x 0,9 m ^(H/B) € 53,45

1,8 x 1,8 m ^(H/B) € 83,50



SCHEM IN GEVLOCHTEN HAZELAAR

Een natuurlijke omheining gemaakt uit geweven hazelaar takken.

- > Onbehandeld
- > Wordt genageld aan ronde kastanjepalen

1,8 x 1,5 m ^(H/B) € 63,45

KASTANJE PALEN

27



KLIMPLANTENREK

Klimplantenrek voor gebruik tegen muur of losstaand (eventueel tussen schermen of pergola's). Volledig omkaderd.

- > Drukgeïmpregneerd
- > Recht kader: 45 x 45 mm
- > Gebogen kader: 34 x 45 mm

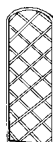

Recht

Gekruist gebogen

180 x 40 cm ^(H/B)	€ 22,55	
180 x 60 cm ^(H/B)	€ 25,20	€ 31,40
180 x 90 cm ^(H/B)	€ 33,40	€ 35,50



ZWAAR KLIMPLANTENSCHERM

Een zwaar scherm met vierkante hokjes en kader met pen- en gatverbinding in rechte uitvoering.

- > Drukgeïmpregneerd
- > Latten ingekeept
- > Kader: 45 x 45 mm
- > Latten: 28 x 28 mm

1,8 x 1,8 m ^(H/B) € 74,80



DESIGN KLIMPLANTENSCHERM

Een scherm in ruitvormig latwerk met rondom een stevig kader met afgeronde hoeken.

- > Drukgeïmpregneerd
- > Kader: 45 x 95 mm
- > Latten: 16 x 35 mm

1,8 x 0,9 m ^(H/B) € 77,15

1,8 x 1,8 m ^(H/B) € 108,55



GEKRUIST KLIMPLANTENSCHERM

Een scherm met ruitvormig latwerk en kader met pen- en gatverbinding in gebogen uitvoering.

- > Drukgeïmpregneerd
- > Kader: 34 x 45 mm
- > Latten: 10 x 30 mm

1,7/1,8 x 1,8 m ^(H/B) € 54,25



ONGEPUNTE VIERKANTPALEN

1 Drukgeïmpregneerd grenen

7 x 7 cm

1,6 m	€ 6,65
1,9 m	€ 7,95
2,4 m	€ 10,00
2,7 m	€ 11,25
3,0 m	€ 12,20

9 x 9 cm

1,6 m	€ 11,60
1,9 m	€ 13,80
2,4 m	€ 17,45
2,7 m (groen)	€ 19,60
2,7 m (zwart)	€ 27,55
2,9 m	€ 21,10
3,6 m	€ 26,30
4,0 m	€ 29,20

2 Okan

> Duurzaamheidsklasse 1

9 x 9 cm

2,0 m	€ 43,40
2,7 m	€ 58,80

2 Padouk

> Duurzaamheidsklasse 1

9 x 9 cm

1,9 m	€ 86,00
2,7 m	€ 122,25



GEPUNTE VIERKANTPALEN

1 Drukgeïmpregneerd grenen

7 x 7 cm

1,2 m	€ 7,20
1,4 m	€ 8,00
1,6 m	€ 8,85
1,8 m	€ 9,70

2 Hardhout

> Duurzaamheidsklasse 1 à 2

4,5 x 7 cm

1,2 m	€ 9,60
1,8 m	€ 14,45

7 x 7 cm

3,0 m	€ 42,10
-------	---------



SIERBOL

> Grenen
> Sierkap inbegrepen

9 x 9 cm	€ 7,20
----------	--------

HOUTEN GLEUFPALEN

> Voor massief, linea en jumbo scherm:
gleuf 30 mm
> Voor robuust scherm: gleuf 41 mm

1 Drukgeïmpregneerd grenen

9 x 9 cm

0,9 m	€ 7,10
1,9 m	€ 14,80
2,7 m (groen)	€ 20,95
2,7 m (zwart)	€ 28,40
3,6 m	€ 28,00

2 Okan

> Duurzaamheidsklasse 1

9 x 9 cm

0,9 m	€ 19,20
2,7 m	€ 60,10

2 Padouk

> Duurzaamheidsklasse 1

> Gleuf 23 mm voor padouk planchet

9 x 9 cm

2,7 m	€ 123,55
-------	----------



Tussenpaal



Eindpaal



Hoekpaal



SIERKAP

grenen bangkirai

7 x 7 cm	€ 1,35	€ 1,65
9 x 9 cm	€ 2,00	



Mooie realisatie met eiken palen 2^{de} keus. Deze palen met kern hebben iets meer knoesten. Beschikbaar volgens voorraad op diverse lengtes in 12 x 12 cm en 14 x 14 cm. Houtsoorten: geïmpregneerd grenen of lariks, eik, padouk.

POORTPALEN MET DIAMANTKOP

- > Ongepunt
- > Uitgesorteerd en zoveel mogelijk kernvrij gezaagd.

1 Drukgeïmpregneerd grenen

9 x 9 cm		12 x 12 cm		14 x 14 cm	
1,2 m	€ 13,20	1,2 m	€ 22,20	1,2 m	€ 29,55
1,5 m	€ 15,55	1,5 m	€ 26,70	1,5 m	€ 35,50
1,7 m	€ 17,10	1,7 m	€ 29,65	2,1 m	€ 47,60
2,0 m	€ 19,35	2,1 m	€ 35,50	2,7 m	€ 59,75
		2,7 m	€ 44,35		

2 Azobé (onbehandeld)

12 x 12 cm		14 x 14 cm	
2,7 m	€ 140,25	3 m	€ 210,40

3 Iroko (onbehandeld)

12 x 12 cm		14 x 14 cm	
2,1 m	€ 111,90	2,1 m	€ 160,30

4 Eik (onbehandeld)

7 x 7 cm		10 x 10 cm		12 x 12 cm		14 x 14 cm*	
1,2 m	€ 15,90	2,0 m	€ 50,85	1,2 m	€ 40,35	1,2 m	€ 50,95
2,4 m	€ 29,80			1,5 m	€ 47,35	1,5 m	€ 61,40
				2,1 m	€ 70,15	2,1 m	€ 96,45
				2,7 m	€ 88,70	2,7 m	€ 121,00

5 Padouk (onbehandeld)

- > Lange lengtes op aanvraag

12 x 12 cm		14 x 14 cm	
1,7 m	€ 125,25	2,1 m	€ 237,10
2,1 m	€ 165,30	2,4 m	€ 272,20
2,4 m	€ 192,00	2,7 m	€ 303,90
2,7 m	€ 212,00	3,0 m	€ 335,65

Muurlatten

- > Poorthoogte + 10 cm

Den 57 x 59 mm	€ 6,00 / m
Padouk 57 x 120 mm	€ 35,00 / m



* Met kern: barsten zijn normaal. Klachten hieromtrent zijn ongegrond.



Horizon scherm in betonnen gleufpalen met betonplaat onderaan (achterkant)



1 BETONNEN GLEUFPALEN

- > Breedte gleuf 5,5 cm
- > Diepte gleuf 3,0 cm
- > Voor Horizon scherm en massiefplanken

195 x 11,7 x 11,7 cm (lengte gleuf 130 cm)	€ 21,35
275 x 11,7 x 11,7 cm (lengte gleuf 220 cm)	€ 24,55
275 x 11,7 x 11,7 cm hoekpaal	€ 31,75



Tussenpaal



Eindpaal



Hoekpaal 2,75 m

2 BETONNEN PLATEN

- > 40 x 3,3 cm

180 cm	€ 13,80
200 cm	€ 14,20

HORIZON SCHERM VOOR BETONNEN PALEN

- > Een volledig gesloten scherm gemaakt met inox schroeven
- > Enkel te gebruiken in combinatie met betonnen platen van 180 cm
- > Planken: 15 x 120 mm
- > Tussenlatten: 22 x 57 mm

0,95 x 1,8 m (H/B)	€ 39,25
1,6 x 1,8 m (H/B)	€ 70,95
1,8 x 1,8 m (H/B) (groen)	€ 77,65
1,8 x 1,8 m (H/B) (zwart)	€ 88,50

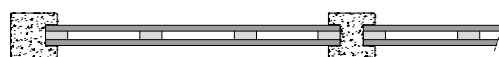

Bovenaanzicht: betonnen palen met horizon scherm



PLAATSING VAN BETONNEN PALEN MET HORIZON SCHERM

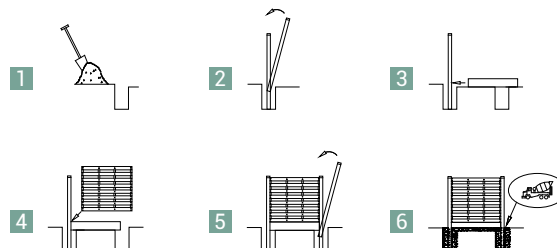



Massief scherm grenen in betonnen gleufpalen met plaat onderaan

MASSIEFPLANKEN VOOR BETONNEN PALEN

- > Geschaafde planken met tand en groef in elkaar passend
- > Bovenaan wordt een plank zonder tand gebruikt
- > Wanneer de betonnen plaat 12 cm in de grond zit heeft men voor 1,85 m hoogte 12 planken nodig. Zonder betonnen plaat onderaan heeft men bij 1,83 m hoogte 14 planken nodig
- > De planken worden vastgemaakt aan elkaar met een opvullat 22 x 57 mm grenen of 22 x 70 mm okan of 28 x 57 mm padouk
- > Nuttige breedte 130 mm (grenen & okan); 137 mm (padouk)

	grenen	okan	padouk
Massiefplanken	28 x 145 mm	28 x 145 mm	22 x 145 mm
180 cm	€ 6,60	/	€ 33,00
200 cm	€ 7,35 (groen) € 8,20 (zwart)	€ 25,90	€ 36,75
Opvullat (2 stuks nodig per paneel)			
155 cm (met betonnen plaat onderaan)	€ 1,90	€ 4,40	€ 17,55
180 cm (zonder betonnen plaat onderaan)	€ 2,15	€ 5,35	€ 21,00
Spaanderplaatschroeven 4,5 x 45 mm		€ 8,60 /200 stuks	



Massief scherm okan in betonnen gleufpalen met plaat onderaan



Opvullat in grenen (achterkant Massief scherm)



Bovenaanzicht: betonnen palen met massiefplanken



PLAATSING VAN BETONNEN PALEN MET MASSIEF PLANKEN

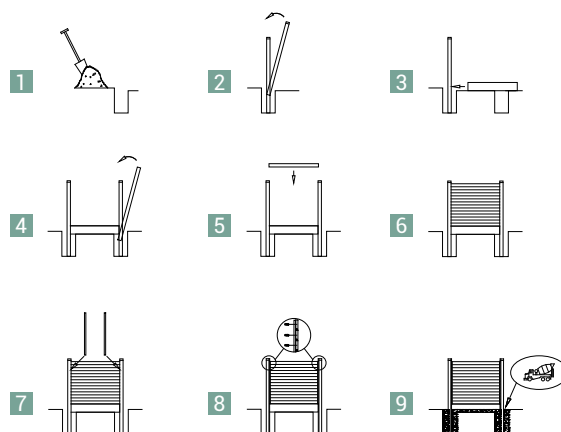



Horizon scherm met metalen palen



METALEN PAAL

- > Uitsluitend voor horizon, robuust, relief, panorama, prestige, solid, excellent, patio, tropical, bella vista, puerto rico
- > Zwart gelakt
- > Met kunststof afdekkap
- > Wordt geplaatst met behulp van metalen beugels (3 stuks nodig per paal)
- > Bij de metalen beugels zijn er eindbeugels (voor eerste en laatste paal) en middenbeugels
- > Te bevestigen met zelfborende schroeven die in de metalen paal gedraaid worden. Voorboren is wel aan te raden.

Paal: 280 x 6 x 6 cm € 25,00

Beugels (eind- of middenbeugel) € 3,75 / stuk

Zelfborende schroeven voor op de metalen paal
4,8 x 22 mm € 7,70 / per 200 stuks

Houtschroeven voor bevestiging scherm
4,0 x 25 mm € 7,70 / per 200 stuks



BEVESTIGING BEUGEL OP METALEN PAAL EN HOUTEN SCHERM

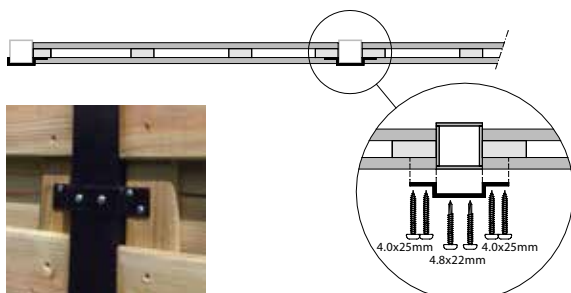



ALUMINIUM GLEUFPALEN

- > Geanodiseerde aluminium gleufpaal; krasvrij
- > Geschikt voor linea, jumbo en massiefscherm in grenen en okan
- > Diepte gleuf : 25 mm

Tussenpaal: 270 x 7 x 5 cm € 47,35

Eindpaal (tweedelig): 270 x 7 x 5 cm € 59,85

Hoekpaal (driedelig): 270 x 7 x 5 cm € 76,40

Opties

Afdekplaatje voor paal: 70 x 50 x 2 mm € 0,85

Afdeklath bovenaan: 199 x 3,5 x 3,5 cm* € 16,55

Zelfborende schroeven voor aluminium 4,8 x 22 mm € 7,70 / 200 stuks

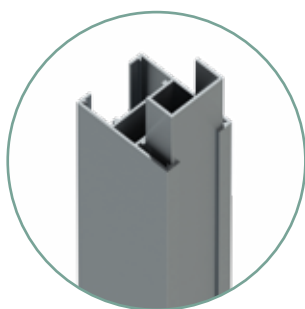

Eindpaal (tweedelig)

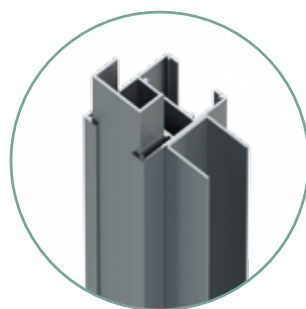

Hoekpaal (driedelig)

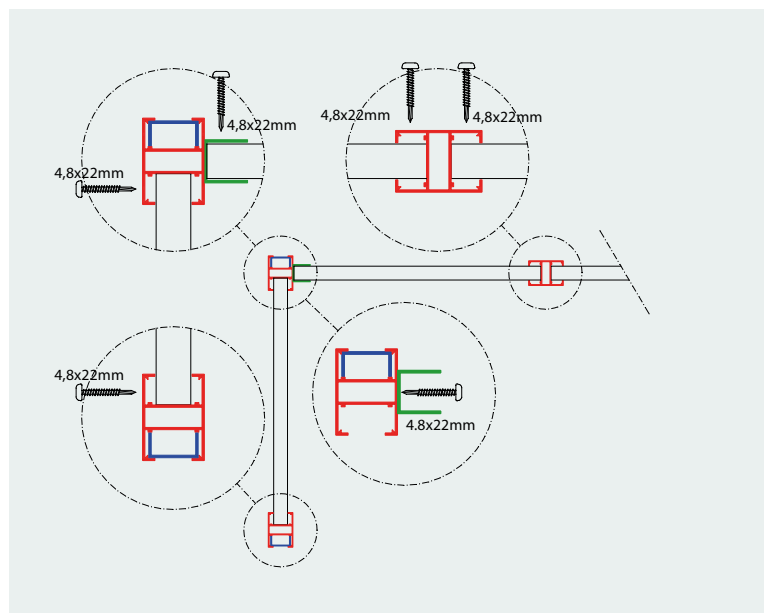

* Enkel voor massiefplank; ter plaatse aan te passen op juiste lengte.



Opgepast: de kastanjehouten latten nemen de vorm aan van de takken, worden gewoon gesplitst en zijn daardoor soms grillig en ruw van vorm. Klachten hierover zijn bijgevolg ongegrond.



KASTANJEHOUTEN OMHEINING & POORT

Een zeer duurzame en voordelige omheining en poort. Gemaakt uit onbehandelde kastanjehouten latten.

Omheining

- > Latten verbonden met een gegalvaniseerde ijzerdraad
- > Te plaatsen met halfronde of ronde palen om de 1,70 m

Afstand tussen de latjes ± 7,5 cm à 8 cm	
60 x 500 cm (2 draden)	€ 35,75
110 x 500 cm (2 draden)	€ 45,10
140 x 500 cm (3 draden)	€ 66,30
180 x 500 cm (3 draden)	€ 80,15
Afstand tussen de latjes ± 5 cm à 5,5 cm	
120 x 500 cm (3 draden)	€ 74,30

KRAMMEN

86

Poort

- > Inclusief hang- en sluitwerk
- > Poortpalen niet inbegrepen

60 x 100 cm (H/B)	€ 143,60
110 x 100 cm (H/B)	€ 150,30
120 x 100 cm (H/B)	€ 165,30
140 x 100 cm (H/B)	€ 182,00
180 x 100 cm (H/B)	€ 193,70
60 x 300 cm (H/B)	€ 347,30
110 x 300 cm (H/B)	€ 362,35
120 x 300 cm (H/B)	€ 392,40
140 x 300 cm (H/B)	€ 399,10
180 x 300 cm (H/B)	€ 417,45

POORTPALEN EIK OF OKAN

21

HALFRONDE & RONDE PALEN
VOOR OMHEINING

31



Decoratief hek



Recht hek



Decoratieve poort

OMHEINING & POORT IN ROOD NOORS GRELEN

Een lage en stevige omheining, voor de veiligheid van uw kinderen of hond.

- > Drukgeïmpregneerd rood Noors grenen
- > Planken: 16 x 95 mm (recht) - 22 x 57 mm (decoratief)
- > Achterregels: 35 x 57 mm
- > Vastgeschroefd met inox vijzen

Omheiningen decoratief en recht

80 x 180 cm (H/B)	€ 53,95
100 x 180 cm (H/B)	€ 56,75
120 x 180 cm (H/B)	€ 62,45

Poorten decoratief en recht

- > Sluiting: klink bij enkele poort / overslaggrendel bij dubbele poort
- > Kader: 35 x 95 mm

80 x 100 cm (H/B)	€ 120,25
100 x 100 cm (H/B)	€ 126,90
120 x 100 cm (H/B)	€ 131,90
80 x 300 cm (H/B)	€ 278,85
100 x 300 cm (H/B)	€ 288,90
120 x 300 cm (H/B)	€ 302,25

Losse latten

- > Decoratief: 22 x 57 mm
- > Recht: 16 x 95 mm

80 cm	€ 2,85
100 cm	€ 3,15
120 cm	€ 3,85

PALEN & POORTPALEN



HECHTINGEN



PATIO

Een lage en stevige omheining, voor de veiligheid van uw kinderen of hond.

- > Drukgeïmpregneerd rood Noors grenen
- > Vastgeschroefd met inox vijzen
- > Latten: 35 x 35 mm
- > Afstand tussen de latten: +/- 20 mm
- > Bovenaan zijn de latten op 45° afgeschuind
- > Achterregels: 24 x 57 mm (omheining) en 35 x 95 mm (poort)
- > Kader poort: 45 x 95 mm
- > Sluiting: klink met vergrendeling
- > Ook verkrijgbaar in padouk 



Omheining

100 x 180 cm (H/B)

€ 133,60



hier met oplegslot en cilinder

Poorten

- > Inclusief hang- en sluitwerk

100 x 100 cm (H/B)

€ 327,30

100 x 300 cm (H/B)

€ 814,85

Losse latten

- > 35 x 35 mm
- > Bovenaan afgeschuind

100 cm

€ 5,00

180 cm

€ 6,70



ROBINIA TUINPOORT

Gemaakt uit ronde palen van 8 à 10 cm; volledig glad geschuurd en spintvrij.

- > Robinia is een zeer duurzame Europese houtsoort (klasse 1 à 2)
- > Speciale sluiting met hendel
- > Wordt geplaatst aan ronde glad geschuurde palen
- > Opgepast: bij robinia wordt de natuurlijke kromming van het hout gebruikt. De poort heeft dan ook een grillige vorm.

100 x 100 cm (H/B)

€ 301,40

100 x 300 cm (H/B)

€ 659,55

ROBINIA PAAL (1,80 m Ø 10 à 12 cm)

31



EVERGREEN LAAG

Een omheining in vierkante palen met diamantkop en 1 ingewerkte horizontale ligger.

- > Drukgeïmpregneerd

Paal (ingewerkt)

1,2 m 12 x 12 cm

€ 20,85

Ligger

2 m Ø 8 cm

€ 5,70

2,5 m Ø 8 cm

€ 7,10



TERRASBALUSTRADE

Een eigentijdse balustrade met afdeklát en zwarte metalen spijlen, ideaal als afboording van een (dak)terras.

- > Vast te maken met 4 hoekijzers (50 x 50 mm) aan poortpalen van 1,2 m, 1,5 m of 1,7 m (9 x 9 cm). ²¹ Niet in prijs inbegrepen.
- > Wordt in bouwpakket geleverd
- > Regels + afdeklát: 45 x 70 mm
- > Hoogte: 0,98 m

Lengte 1,5 m

€ 88,50



VELDHEK

Een lage en stevige omheining, voor de veiligheid van uw kinderen of hond.

- > Drukgeïmpregneerd rood Noors grenen
- > Planken: 16 x 65 mm
- > Kader: 45 x 45 mm

100/90 x 180 cm (+/B)

€ 36,75



Hier achteraf bruin gekleurd.

RUSTIEKE PLANKEN

Een natuurlijke omheining zowel voor de tuin als voor een weide of natuurgebied. Ook ideaal als wand voor dierenstallen of bergingen.

- > In lariks hout
- > Onbehandeld, want lariks is een duurzame houtsoort

20 x ca. 200 mm
Lengte 2,5 m

€ 9,85



Hier geplaatst met poortpalen met diamantkop (9 x 9 cm)

SIERNAGEL

86



VUREN

- > Ontschorste palen, gemeten op het dikste punt
- > Vooral gebruikt als weidepaal en steunpaal
- > Drukgeïmpregneerd
- > Gepunt en 1 x gekruind

L	1,2 m	1,4 m	1,5m	1,6m	1,8 m	2,0 m	2,5 m	3,0 m
Ø								
4 à 5 cm	€ 1,17		€ 1,42			€ 1,92		
6 cm	zie p. 32: gefreesd en gepunt							
7 cm	€ 2,15	€ 2,50		€ 2,77	€ 3,12		€ 4,24	
8 cm				€ 3,69	€ 4,10	€ 4,54	€ 5,79	€ 6,77
9 cm					€ 4,55	€ 5,05		
10 cm						€ 5,81	€ 7,26	



BOOMBORDER

- > Een achthoekige border gemaakt uit balkjes van 7 x 9 cm
- > Drukgeïmpregneerd
- > Voorgeboord
- > Geleverd met bevestigingsschroeven

Ø 100 cm € 33,40



HOUTEN HAMER

- > Zware hamer uit beuken- en essenhout voor het inkloppen van houten palen

Ø 15 cm € 48,40



BOOMBINDELS

Licht (1 x 53 cm) € 0,40
 Zwaar (2,5 x 63 cm) € 1,00



KASTANJE ONTSCHORST

- > Kastanje is een duurzame houtsoort (duurzaamheidsklasse 2)
- > Ontschorste palen, gemeten op het dikste punt
- > Vooral gebruikt als weidepaal en steunpaal
- > Onbehandeld, gepunt
- > Andere maten op aanvraag

Rond

1,2 m Ø 6 à 8 cm	€ 3,65
1,8 m Ø 8 cm	€ 5,50
2,0 m Ø 8 cm	€ 6,35
2,5 m Ø 8 à 10 cm	€ 7,85

Half rond

1,7 m Ø 9 cm	€ 4,35
2,1 m Ø 9 cm	€ 5,50



ROBINIA GESCHUURD

- > Onbehandeld
- > Duurzaamheidsklasse 1 à 2
- > Ongepunt
- > Ontschorst en lichtjes geschuurd
- > Geschikt voor decoratie
- > Spintvrij
- > De palen hebben de natuurlijke kromming van de boom
- > Op bestelling; afmetingen volgens beschikbaarheid

Ø 8/10 cm	€ 9,00 / m
Ø 10/12 cm	€ 13,35 / m
Ø 12/14 cm	€ 18,70 / m
Ø 14/16 cm	€ 25,00 / m
Ø 16/18 cm	€ 32,00 / m
Ø 18/20 cm	€ 39,75 / m



GEFREESD RONDHOUT

- > Geschaafde palen met een gelijke diameter over de ganse lengte
- > Ideaal voor afboordingen en speeltoestellen
- > Drukgeïmpregneerd
- > 1 x gekruind



	L	0,4 m	0,6 m	0,8 m	1,0 m	1,2 m	1,4 m	1,6 m	1,8 m	2,0 m	2,5 m	3,0 m	3,5 m	4,0 m	4,5 m	5,0 m
	Ø															
gepunt	6 cm		€ 1,29			€ 2,22		€ 2,97	€ 3,37	€ 3,92	€ 4,89					
ongepunt	8 cm									€ 5,69	€ 7,11					
	9 cm	€ 1,30		€ 2,60												
	10 cm		€ 2,52	€ 3,34	€ 3,89	€ 4,68	€ 5,46	€ 6,23		€ 7,98	€ 9,95	€ 12,27		€ 17,40	€ 19,58	€ 21,75
	12 cm	€ 2,29	€ 3,52	€ 4,68	€ 5,63	€ 6,73	€ 7,85	€ 8,97				€ 17,10	€ 19,95	€ 24,41		
	14 cm				€ 7,46									€ 31,31		€ 43,58



Een eenvoudige omheining in rondhouten palen en horizontale halfronde liggers, bevestigd met houtdraadschroeven.



Afvalbakken kunnen ook verborgen worden door gebruik van palissadepalen

HALFROND GEFREESD

	L	1,0 m	2,0 m	2,5 m	3,0 m
Ø					
7 cm				€ 3,19	
8 cm		€ 1,62			
9 cm			€ 3,54	€ 4,21	€ 5,00

** 2 x gekruind



PALEN VOOR LEIBOMEN

- > Leibomen vragen een steunpaal van 4 tot 5 m lengte (komt dan ongeveer een 80 cm in de grond)
- > Gefreesd, drukgeïmpregneerd

4,0 m Ø 10 cm	€ 17,40
4,5 m Ø 10 cm	€ 19,58
5,0 m Ø 10 cm	€ 21,75

HORizontALE LIGGERS (16 x 57 mm, 22 x 45 mm, 33 x 35 mm)

80



AFGESCHUINDE RONDE SIGNALISATIEPAAL

- > Drukgeïmpregneerd
- > Lariks ø 12 cm

Lengte 1,2 m	€ 7,85
Lengte 1,4 m	€ 8,85



AFGESCHUINDE VIERKANTE SIGNALISATIEPAAL

- > Drukgeïmpregneerd
- > Grenen 12 x 12 cm

Lengte 1,2 m	€ 17,55
Lengte 1,4 m	€ 20,85



SIGNALISATIEPAAL MET SPITSE PUNT

- > Drukgeïmpregneerd
- > Grenen 45 x 195 mm

Lengte 1,5 m	€ 21,70
--------------	---------



WEGNEEMBARE AFBAKENINGSPALEN

- > Azobé onbehandeld (duurzaamheidsklasse 1)
- > 14 x 14 cm
- > Vierzijdig geschaafd en voorzien van een diamantkop
- > Met 2 inkepingen en reflectorbanden in aluminium
- > 1 x ingestroken met een houtbeschermmiddel: + 3 %

Lengte 80 cm (bovengronds)	€ 333,95
----------------------------	----------

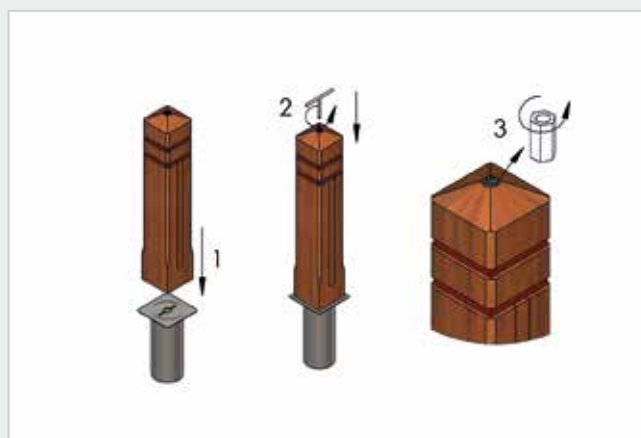



VASTE AFBAKENINGSPALEN

Alle afbakeningspalen zijn vierzijdig geschaafd en voorzien van een diamantkop.

Houtsoort

- > Azobé/padouk onbehandeld (duurzaamheidsklasse 1)
- 1 x ingestreken met een houtbeschermmiddel: + 10 %
- > Rood Noors grenen onder druk geïmpregneerd

Modellen

- > Standaard model
- > Standaard model met reflectoren: **reflector** in aluminium:
€ 5,60 per stuk
- > Model met 1 inkeping en reflectorband in aluminium
- > Model met 2 inkepingen en reflectorbanden in aluminium

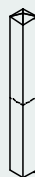

Standaard model



Model met 1 inkeping



Model met 2 inkepingen



1 PADOUK

12 x 12 cm

135 cm (standaard model) € 58,45

2 AZOBÉ

14 x 14 cm

140 cm (model met 2 inkepingen) € 78,50



3 ROOD NOORS GRELEN

9 x 9 cm

120 cm (standaard model) € 13,20

150 cm (standaard model) € 15,55

120 cm (model met 1 inkeping) € 24,90

150 cm (model met 1 inkeping) € 27,20

14 x 14 cm

120 cm (standaard model) € 29,55

150 cm (standaard model) € 35,50

120 cm (model met 2 inkepingen) € 52,95

150 cm (model met 2 inkepingen) € 58,85



12 x 12 cm

120 cm (standaard model) € 22,20

150 cm (standaard model) € 26,70

120 cm (model met 1 inkeping) € 33,90

150 cm (model met 1 inkeping) € 38,40



PERGOLADRAGER (7 x 7 cm)



STANDAARD PERGOLA

> Drukgeïmpregneerd

1 Steunpalen

190 x 7 x 7 cm	€ 7,95
240 x 7 x 7 cm	€ 10,00
270 x 7 x 7 cm	€ 11,25
300 x 7 x 7 cm	€ 12,20

2 Ligger

3,5 x 9,5 cm	€ 3,52 / m
--------------	------------

3 Rijder

60 x 3,5 x 9,5 cm	€ 5,15
-------------------	--------

4 Schoor

40 x 7 x 9 cm	€ 3,15
---------------	--------

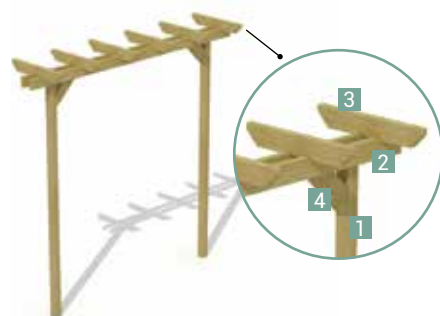

HOEKIJZER (65 x 65 cm)

86

PERGOLADRAGER (9 x 9 cm)

84

ZWARE PERGOLA

> Drukgeïmpregneerd

1 Steunpalen en ligbalken

160 x 9 x 9 cm	€ 11,60
190 x 9 x 9 cm	€ 13,80
240 x 9 x 9 cm	€ 17,45
270 x 9 x 9 cm	€ 19,60
290 x 9 x 9 cm	€ 21,10
360 x 9 x 9 cm	€ 26,30
400 x 9 x 9 cm	€ 29,20

2 Rijder

65 x 5,7 x 9,5 cm	€ 7,75
-------------------	--------

3 Schoor

40 x 7 x 9 cm	€ 3,15
---------------	--------

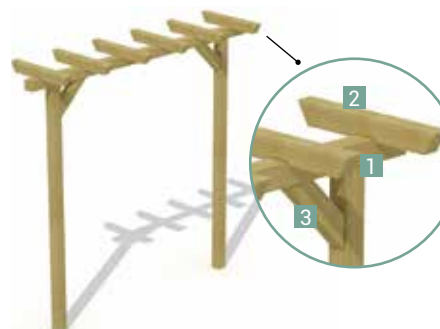



HOEKIJZER (65 x 65 cm)

86

PERGOLADRAGER (9 x 9 cm)

84

DUBBELE PERGOLA

> Drukgeïmpregneerd

Steunpalen en ligbalken

160 x 9 x 9 cm	€ 11,60
190 x 9 x 9 cm	€ 13,80
240 x 9 x 9 cm	€ 17,45
270 x 9 x 9 cm	€ 19,60
290 x 9 x 9 cm	€ 21,30
360 x 9 x 9 cm	€ 26,30
400 x 9 x 9 cm	€ 29,20

Rijder

180 x 7 x 9 cm (afgeschuind)	€ 11,75
240 x 7 x 9 cm (afgeschuind)	€ 15,45
360 x 7 x 9 cm (recht afgekort)	€ 20,20

Schoor

40 x 7 x 9 cm	€ 3,15
---------------	--------



HOEKIJZER (50 x 50 cm)

86

DUBBELE BOOGPERGOLA

> Drukgeïmpregneerd

Steunpaal met inkeping

290 x 9 x 9 cm	€ 22,65
----------------	---------

Boogliggers

127 x 4,5 x 7 cm	€ 22,80
187 x 4,5 x 7 cm	€ 26,15
240 x 4,5 x 7 cm	€ 36,65

Rijders

180 x 7 x 9 cm (afgeschuind)	€ 11,75
240 x 7 x 9 cm (afgeschuind)	€ 15,45
360 x 7 x 9 cm (recht afgekort)	€ 20,20





PERGOLA IN ROBINIA

Een pergola gemaakt uit robinia palen in hun natuurlijke, grillige vorm. De palen zijn glad geschuurd en spintvrij.

> Robinia is de duurzaamste Europese houtsoort (klasse 1 à 2).

Steunpaal

300 x Ø 12/14 cm € 65,10

Ligbalken

300 x Ø 12/14 cm € 65,10

400 x Ø 12/14 cm € 86,80

Rijder

180 x Ø 10/12 cm € 20,85

Schoor

100 x Ø 8/10 cm € 11,70

Pergola compleet

> Vorgeboord
> Incl. bevestigingsmateriaal

300 cm (5 rijders) € 492,00

400 cm (6 rijders) € 650,00

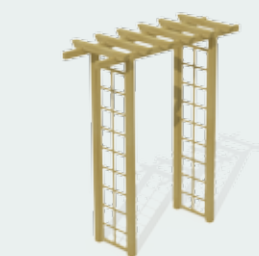

ROZENBOGEN

Gebogen of rechte doorgangen met bovenaan een pergola en met klimplantenrekken opzij.

> Drukgeïmpregneerd
> Compleet geleverd met bevestigingsmaterialen
> Steunpaal met inkeping: 270 x 7 x 7 cm
> Rijder: 73 x 7 x 7 cm
> Klimplantenrek: 180 x 40 cm

ROZENPOORT

> 4 steunpalen
> 2 bovenbalken 187 cm
> 6 rijders
> 2 klimplantenrekken

€ 168,30

KLEINE RONDBOOG

> 4 steunpalen
> 2 rondbogen 102 cm
> 5 rijders
> 2 klimplantenrekken

€ 242,45

KLEINE ROZENBOOG

> 4 steunpalen
> 2 gebogen liggers 127 cm
> 5 rijders
> 2 klimplantenrekken

€ 192,35

GROTE ROZENBOOG

> 4 steunpalen
> 2 gebogen liggers 240 cm
> 7 rijders
> 2 klimplantenrekken

€ 234,60



ARCADE

Met het Arcade systeem kan men zelf een pergola samenstellen: recht of gebogen, al dan niet met klimplantenrekken opzij. Onderaan kan ook een bloembak gemonteerd worden.

> Drukgeïmpregneerd

1 Bovenbalken

80 x 4,5 x 7 cm	€ 3,25
187 x 4,5 x 7 cm	€ 6,85
240 x 4,5 x 7 cm	€ 8,85

2 Dubbele rijder

73 x 7 x 7 cm	€ 7,35
---------------	--------

3 Klimplantenrek

40 x 180 cm	€ 22,55
-------------	---------

4 Onderbalkjes

47 x 7 x 7 cm	€ 3,65
187 x 7 x 7 cm	€ 11,25

5 Steunpaal met inkeping

270 x 7 x 7 cm	€ 12,35
----------------	---------

6 Gebogen liggers

127 x 4,5 x 7 cm	€ 22,80
187 x 4,5 x 7 cm	€ 26,15
240 x 4,5 x 7 cm	€ 36,65

HOUTSCHROEVEN (4,5 x 50 mm)

86

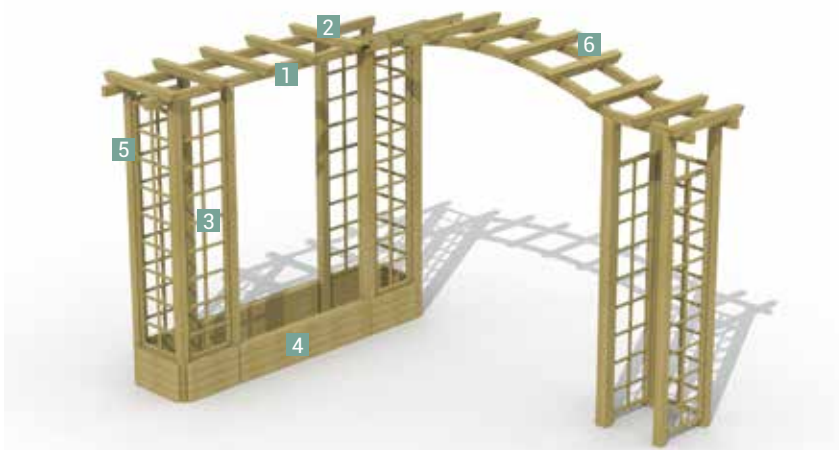

BRIEVENBUSSEN IN GRELEN

- > Kunststof dak 12 mm (Mars, Venus, Neptunus)
- > Drukgeïmpregneerd rood Noors grenen
- > Slotje met 2 sleutels
- > Palen inbegrepen

Jupiter	€ 313,90
Mars	€ 387,40
Venus	€ 338,95
Neptunus	€ 322,25
Pluto (voor bevestiging op muur)	€ 188,70



Jupiter

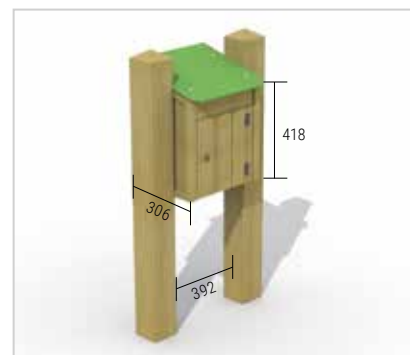

Mars

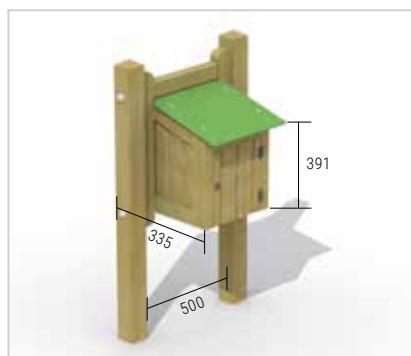

Venus

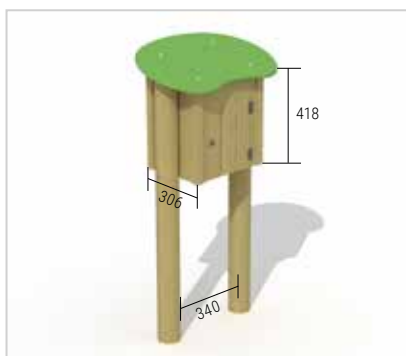

Neptunus



Pluto



padouk



grenen

POSTBUS MODERN

- > Padouk duurzaamheidsklasse 1 of drukkïmpregneerd grenen
- > Slotje met 2 sleutels
- > Met verhoogde bodem en tussenschot binnenin
- > De verlengde zijwanden dienen in de grond gebetonneerd te worden.

	grenen	padouk
Klein: 550 x 434 x 1117 mm (L/D/H)	€ 455,85	€ 758,10
Middelgroot: 1250 x 434 x 1117 mm (L/D/H)	€ 667,90	€ 1073,70
Groot 1 sleuf: 1750 x 434 x 1117 mm (L/D/H)	€ 684,60	€ 1182,20
Groot 2 sleuven (met tussenschot binnenin, voor 2 afzonderlijke bewoners): 1750 x 434 x 1117 mm (L/D/H)	€ 771,45	€ 1302,45
Optie inox klep		€ 88,50



MERCURIUS

- > Padouk duurzaamheidsklasse 1
- > Slotje met 2 sleutels
- > Palen inbegrepen

549 x 405 x 1200 mm (L/D/H) € 607,80



padouk

POSTBUS CLASSIC

- > Padouk duurzaamheidsklasse 1 of drukkïmpregneerd grenen
- > Slotje met 2 sleutels
- > Met bodem

	grenen	padouk
544 x 544 x 1775 mm (L/D/H)	€ 475,90	€ 687,95
Optie inox klep		€ 88,50



**houtland**



KIPPENHOKKEN

Kippenhok met voorgemonteerde panelen en dakbedekking met water-vaste plaat.

> Drukgeïmpregneerd rood Noors grenen

1 Kippenhok klein

> Met legbak

100 x 90/160 x 100 cm (L/B/H)

€ 272,20

2 Kippenhok groot

> Met afzonderlijke legbak en schuifje om het hok af te sluiten

150/177 x 90/160 x 167 cm (L/B/H)

€ 500,95

3 Kippenren groot

> De ren kan later bij het grote kippenhok bijgeplaatst worden

240 x 135 x 153 cm (L/B/H)

€ 417,45



HONDENHOK MET ACHTEROVERHELLEND DAK

Wordt geleverd in bouwpakket; met windschot binnenin en dakbedekking in water-vaste plaat.

> Drukgeïmpregneerd

> Voorgemonteerde panelen uit planchetten van 16 mm

120/103 x 90/62 x 87 cm (L/B/H)

€ 238,80



HONDENHOK MET ZADELDAK

Wordt geleverd in bouwpakket; met isolatieplaat binnenin.

> Drukgeïmpregneerd

> Voorgemonteerde panelen en dakbedekking in planchetten van 22 mm

86/70 x 136/106 x 100 cm (L/B/H)

€ 156,15

90/77 x 146/115 x 106 cm (L/B/H)

€ 187,00

FIETS- EN MUURBERGING

Een stevige en ruime berging om tegen een muur te plaatsen. Het lage model is geschikt voor fietsen; het hoge model kan ook als tuin- of afvalberging dienen.

- > Met vloer en achterwand
- > Onderdak in PVC
- > Dubbele deur met inwerkslot en cilinder
- > Grotendeels voorgemonteerd
- > 2 schuifgrendels op binnenzijde van linkerdeur
- > Planchetten 16 mm in drukgeïmpregneerd grenen of 22 mm in padouk
- > Planchetten dak steeds 22 mm



Muurberging (hoog) in grenen - enkel

Muurberging (hoog)

	grenen	padouk
Enkel 211 x 90 x 207 cm (L/D/H)	€ 1178,90	€ 2676,70
Dubbel 420 x 90 x 207 cm (L/D/H)	€ 1998,75	€ 4880,85

Fietsberging (laag)

	grenen	padouk
Enkel 211 x 90 x 166 cm (L/D/H)	€ 1026,95	€ 2349,40
Dubbel 420 x 90 x 166 cm (L/D/H)	€ 1846,80	€ 4298,00



Fietsberging (laag) in padouk - maatwerk

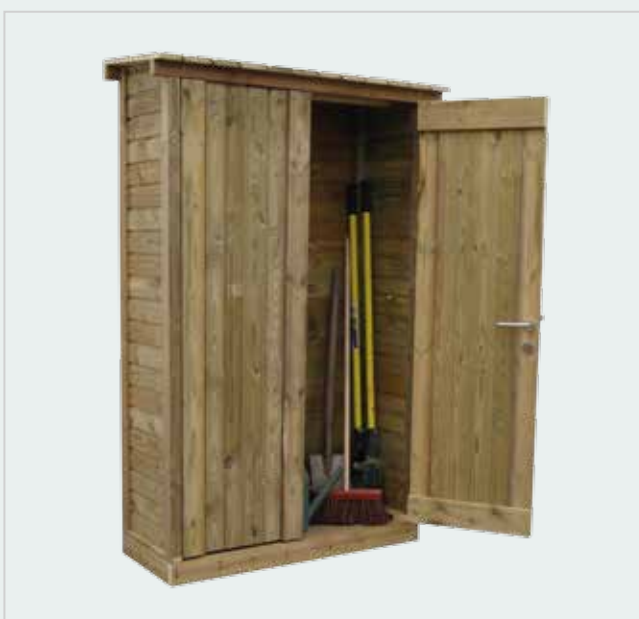

TERRASKAST

Een praktische muurberging, door zijn geringe diepte uiterst geschikt om op een balkon te plaatsen.

- > Met vloer en achterwand
- > Onderdak in PVC
- > Dubbele deur met inwerkslot en cilinder
- > Grotendeels voorgemonteerd
- > 2 schuifgrendels op binnenzijde van linkerdeur
- > Planchetten 16 mm in drukgeïmpregneerd grenen
- > Planchetten dak 22 mm

132 x 50 x 203 cm (L/D/H)	€ 776,45
Optie legplank 111 x 38 cm	€ 23,40



HOUTBERGING

Een houten constructie voor het overdekt stapelen van brandhout. Bevestiging naar keuze in de grond of op de grond.

Padouk

> Planken 22 mm; kader 57 x 120 mm

	in de grond	op de grond
195 x 80 x 155 cm (L/B/H)	€ 971,80	€ 911,70
278 x 80 x 155 cm (L/B/H)	€ 1339,20	€ 1247,35

Drukgeïmpregneerd grenen

> Planken 16 mm; kader 57 x 95 mm

	in de grond	op de grond
195 x 80 x 155 cm (L/B/H)	€ 434,15	€ 420,80
278 x 80 x 155 cm (L/B/H)	€ 547,70	€ 527,65



AFVALBERGING BASIC

Een voordelige afvalberging bestemd voor het wegstoppen van een rolcontainer of een plastic vuilniszak.

- > Drukgeïmpregneerd
- > Met klapdeksel, achterwand en deur vooraan
- > Zonder vloer

Enkel

72 x 90 x 120/132 cm (L/B/H)	€ 130,25
------------------------------	----------

Dubbel

150 x 90 x 110/130 cm (L/B/H)	€ 237,10
-------------------------------	----------



Standard driedelig met houten dak



Standard enkel zonder dak



Standard dubbel met houten dak





AFVALBERGINGEN STANDARD

Een zeer degelijke afvalberging uit drukgeïmpregneerd grenen.

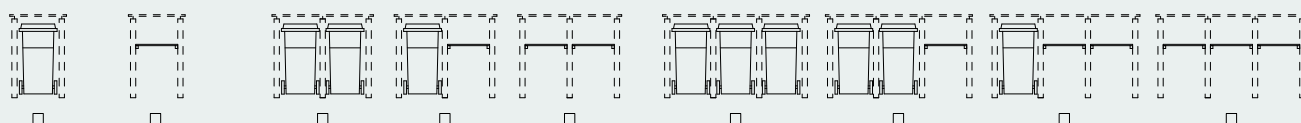
- > Door een eenvoudig maar efficiënt kantelsysteem kunnen de afvalcontainers gevuld worden zonder omver te vallen. Een ketting en een wielblokkering houden deze op hun plaats. ⁴⁷
- > Verstelbare voet, inclusief doorsteekankers ⁴⁷
- > Legplank naar keuze
- > Mogelijkheid voor een beplantbaar dak (flora) door het voorzien van een roeststijalen kuip (enkel voor 120 of 140 liter). Het overtollige water wordt afgevoerd door kleine geboorde gaten.
- > Geschikt voor 120/140 en 240-liter (op aanvraag) containers.
- > Planken: 16 en 22 mm, kader: 57 x 95 mm

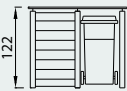
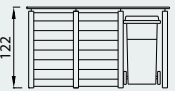
GELIEVE HET AANTAL LEGPLANKEN DOOR TE GEVEN BIJ BESTELLING. 

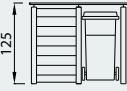
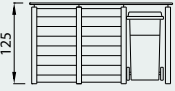
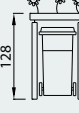
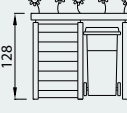

Zonder dak	 122 x 66 x 69 cm	€ 409,10	 122 x 123 x 69 cm	€ 569,40	 122 x 181 x 69 cm	€ 903,35
Met dak	 125 x 70 x 80 cm	€ 467,55	 125 x 135 x 80 cm	€ 659,55	 125 x 195 x 80 cm	€ 1043,65
Flora	 128 x 80 x 80 cm	€ 667,90	 128 x 130 x 80 cm	€ 960,15	 128 x 180 x 80 cm	€ 1175,55



Exclusieve enkel met dak



Exclusieve driedelig flora



Verstelbare voet













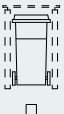
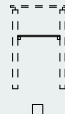

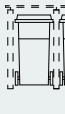
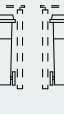

Metalen wielblokkering

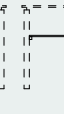
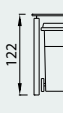
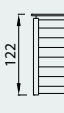
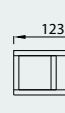
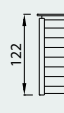
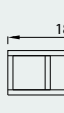
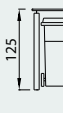
AFVALBERGINGEN EXCLUSIVE

Een heel mooie en duurzame afvalberging gemaakt uit padouk.

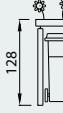
- > Door een eenvoudig maar efficiënt kantelsysteem kunnen de afvalcontainers gevuld worden zonder omver te vallen. Een ketting en een wielblokkering houden deze op hun plaats.
- > Verstelbare voet, inclusief doorsteekankers
- > Legplank naar keuze
- > Mogelijkheid voor een beplantbaar dak (flora) door het voorzien van een roestvrijstalen kuip (enkel voor 120 of 140 liter). Het overtollige water wordt afgevoerd door kleine geboorde gaten.
- > Geschikt voor 120/140 en 240-liter (op aanvraag) containers.
- > Planken: 22 mm, kader: 57 x 120 mm, deuren: 45 mm

GELIEVE HET AANTAL LEGPLANKEN DOOR TE GEVEN BIJ BESTELLING. 

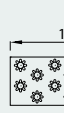
	Zonder dak	Zonder dak	Zonder dak	Zonder dak	Zonder dak	Zonder dak	Zonder dak	Zonder dak	Zonder dak
									
									
Zonder dak	122 x 66 x 71 cm	€ 662,90	122 x 123 x 71 cm	€ 1132,10	122 x 181 x 71 cm	€ 1459,40			
									
Met dak	125 x 68 x 80 cm	€ 776,45	125 x 140 x 80 cm	€ 1332,50	125 x 195 x 80 cm	€ 1890,20			
									
Flora	128 x 80 x 80 cm	€ 898,35	128 x 130 x 80 cm	€ 1436,00	128 x 180 x 80 cm	€ 1973,70			



ENGELSE BANK

Een prachtige rustbank met armleuningen in drukgeïmpregneerd grenen of in onbehandelde eik.

- > In bouwpakket
- > Zeer mooie afwerking en oerdegelijk

1 Grenen

180 x 62 cm € 308,90

2 Eik

> Liefst voor gebruik binnen of tijdelijk gebruik buiten

180 x 75 cm € 534,35

ZITBANK IN NIEUWE EIKEN BIELS

Een eenvoudige bank gemaakt met twee verticale en één horizontale eiken bielzen.

- > Drukgeïmpregneerd
- > Slechts één volledige platte zijde; de bank heeft de natuurlijke, soms grillige vorm van een eiken biel.
- > Om in te graven

180 x 10 x 20 cm € 108,55

Hier achteraf bruin gekleurd

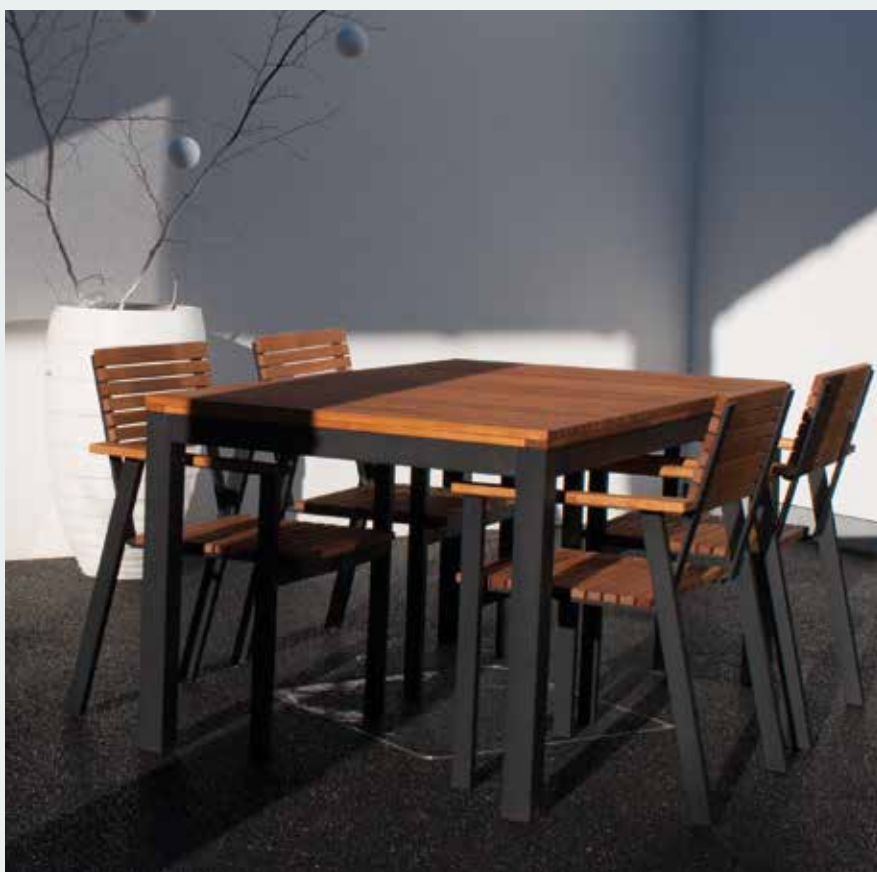

TWINSET

Een eigentijdse tuinset door de combinatie van metaal en hout.

- > Robinia, duurzaamheidsklasse 1 à 2
- > Metaal roestvrij voorbehandeld en poedergecoat
- > Gedeeltelijk voorgeassembleerd

Stoel: 60 x 57 x 83 cm (L/B/H) € 175,35

Tafel: 150 x 90 x 73 (L/B/H) € 415,80



DUBAI

Strakke eigentijdse zitbank in padouk planken.

- > Padouk duurzaamheidsklasse 1
- > Planken: 57 x 120 mm
- > Voeten in poedergecoat plaatstaal; kleur antraciet
- > Zithoogte 45 cm
- > Maatwerk mogelijk

Bank

200 x 50 cm € 1193,90

235 x 50 cm € 1385,95

Tafel

200 x 80 x 80 cm € 1477,75





TUINBANK EN TAFEL IN GRELEN

Een stevig tuinset, gemakkelijk toegankelijk voor bejaarden en mindervaliden.

- > Drukgeïmpregneerd rood Noors grenen
- > Planken 35 x 120 mm; staanders 45 x 95 mm
- > Gat voor parasol op aanvraag
- > Verlengd tafelblad voor rolstoelgebruikers op aanvraag

Bank

180 x 60 cm € 175,35

Tafel

180 x 90 cm € 232,10



RONDE PICKNICKTAFEL

Een ronde tafel voor 8 personen.

- > Drukgeïmpregneerd rood Noors grenen
- > Planken: 40 mm dikte
- > Onzichtbare schroefverbinding; afgeronde zitbanken
- > Met gat voor parasol

Ø tafel: 1,2 m € 375,70

Ø tafel + banken: 2,2 m



PICKNICKTAFEL HARDHOUT

Een onverwoestbare picknicktafel, ook te gebruiken voor park en bos.

- > Tropisch hardhout (duurzaamheidsklasse 1 à 2) 35 x 120 mm
- > Te monteren met houtbouten
- > Volledig voorgeboord
- > Verlengd tafelblad voor rolstoelgebruikers op aanvraag

200 x 150 cm

€ 714,65



PICKNICKTAFEL GRELEN

Picknicktafel met mooi afgeronde hoeken.

- > Drukgeïmpregneerd rood Noors grenen 35 x 95 mm
- > Onzichtbare schroefverbinding; gedeeltelijk voormonteerd
- > Gat voor parasol op aanvraag
- > Verlengd tafelblad voor rolstoelgebruikers op aanvraag

160 x 150 cm

€ 268,00

200 x 150 cm

€ 285,55

240 x 150 cm

€ 303,00



KINDERPICKNICKTAFEL

Een stevige tafel met aangebouwde zitbankjes, ook te gebruiken voor kleuterscholen en peuterspeelzalen.

- > Drukgeïmpregneerd rood Noors grenen
- > Planken: 22 x 95 mm en 35 x 95 mm
- > Hoogte tafel 60 cm
- > Hoogte bankjes 35 cm

120 x 90 cm (1/8)

€ 227,10



Rugleuning grenen

- > Wordt per stuk verkocht zodat een picknicktafel met een leuning langs één zijde ook mogelijk is.

160 cm

€ 55,10

200 cm

€ 58,45



AMERIKAANSE SCHOMMELFAUTEUIL

Een gemakkelijke bank die kan opgehangen worden aan een overstekende balk, aan een zoldering of aan een schommel.

> Drukgeïmpregneerd rood Noors grenen

2,0 x 0,70 x 0,65 m (exclusief schommelframe)

€ 235,45



VRIJSTAANDE SCHOMMELBANK

Een bank opgehangen aan 4 kettingen, schommelend rond een vast geheel. De bank zelf (lengte 1,5 m) is opgemaakt.

> Drukgeïmpregneerd rood Noors grenen

> Het kader (gemaakt uit planken van 45 mm dikte) wordt in twee volledig voorgeboorde elementen geleverd

2,10 x 0,75 x 0,90 m

€ 404,10



RELAXBANK

Een schommelbank opgehangen aan een frame. Geeft een heerlijk gevoel bij het zitten.

> Drukgeïmpregneerd rood Noors grenen

> Palen 7 x 7 cm

> Bovenbalk 57 x 95 mm

> Opgehangen aan vuurverzinkte kettingen

2,55 x 1,2 x 1,7 m

€ 414,10



Dak voor relaxbank

> Een bijpassende houten dakconstructie. Hiermee blijft de bank steeds droog en netjes en wordt extra schaduw bij felle zon gegeven.

2,55 x 1,05 x 1,85/1,65 m

€ 213,75



BRUGGETJES

Een bruggetje gemaakt uit drukgeïmpregneerd rood Noors grenenhout met gegroefde anti-slipplanken uit hardhout.

> Breedte 90 cm

Lengte	Met leuning	Zonder leuning
190 cm	€ 681,00	€ 365,00
240 cm	€ 766,00	€ 434,00
290 cm	€ 868,00	€ 509,00
350 cm	€ 1077,00	€ 617,00



OOSTERS PRIEEL

Een achthoekig prieeltje met bankjes en een tafel (optioneel). Met vooraf klaargemaakte plankenvloer.

- > Dakbedekking in cederhout (voorgemonteerd, met inox nieten)
- > Balustrade met zwarte metalen spijlen (bouwpakket)
- > Eenvoudig te plaatsen met duidelijke handleiding
- > Hoogte: 3,1 m
- > Diameter vloer: 2,8 m

Prieel met vloer en balustrades	€ 4290,00
zevendelige zitbank (optie)	€ 551,00
achthoekige tafel (optie)	€ 410,00



Hier achteraf gekleurd in maïsgeel.

BLOEMBAK IN BALKJES

Samengesteld uit geschaafde balkjes van 7 x 7 cm.

- > Drukgeïmpregneerd vuren
- > Volledig voormonteerd
- > Op bestelling
- > De afgebeelde hoogtes op de foto's komen niet overeen met de standaard hoogtes; zie hiervoor de technische tekeningen.

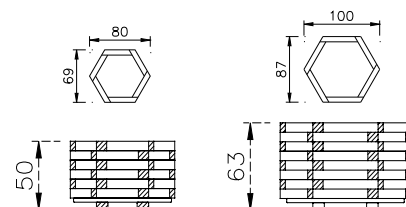

Zeshoekig

80 x 50 cm (ø/H)	€ 297,20
80 x 63 cm (ø/H)	€ 372,35
100 x 50 cm (ø/H)	€ 322,25
100 x 63 cm (ø/H)	€ 402,40



Hier achteraf gekleurd in maïsgeel.



Rechthoekig of vierkant

100 x 50 x 46 cm (L/B/H)	€ 218,75
100 x 50 x 60 cm (L/B/H)	€ 275,50
100 x 100 x 46 cm (L/B/H)	€ 255,50
100 x 100 x 60 cm (L/B/H)	€ 318,95
147 x 50 x 46 cm (L/B/H)	€ 256,30
147 x 50 x 60 cm (L/B/H)	€ 320,60



Met zitbank

- > Eventueel kan een zitbank tussen 2 bloembakken in gemonteerd worden.

Zitbank: 1,6m	€ 76,80
---------------	---------



BLOEMBAK MET TRELIS

De bloembak met horizontale planken in grenen kan ook geleverd worden met een trellisscherm.

- > Hoogte trellis: 100 cm
- > Op bestelling

100 x 50 x 150 cm (L/B/H)	€ 315,60
100 x 50 x 170 cm (L/B/H)	€ 377,35
100 x 100 x 150 cm (L/B/H)	€ 347,30
100 x 100 x 170 cm (L/B/H)	€ 420,80
150 x 50 x 150 cm (L/B/H)	€ 390,75
150 x 50 x 170 cm (L/B/H)	€ 467,55



BLOEMBAK IN HORIZONTALE PLANKEN

Gemaakt uit geschaafde planken die volledig vastgeschroefd werden met inox vijzen.

- > Verkrijgbaar in tropisch hardhout (28 mm) éénmaal ingestreeken met een houtbeschermmiddel of in drukgeïmpregeneerd Rood Noors grenen (35 mm)
- > Poten steeds in grenen
- > Maatwerk mogelijk
- > Binnenbekleding in kunststof op aanvraag
- > Op bestelling

	grenen	Tropisch hardhout
50 x 50 x 50 cm (L/B/H)	€ 183,70	€ 275,50
50 x 50 x 70 cm (L/B/H)	€ 243,80	€ 366,50
100 x 50 x 50 cm (L/B/H)	€ 223,75	€ 352,35
100 x 50 x 70 cm (L/B/H)	€ 286,35	€ 455,00
100 x 100 x 50 cm (L/B/H)	€ 255,50	€ 427,45
100 x 100 x 70 cm (L/B/H)	€ 328,95	€ 579,40
150 x 50 x 50 cm (L/B/H)	€ 263,00	€ 440,00
150 x 50 x 70 cm (L/B/H)	€ 339,80	€ 586,95



De Houtland-bloembakken worden geassembleerd geleverd in tegenstelling tot de meeste bouwpakketten op de markt.



LATTENBLOEMBAK

Een uiterst stevige bloembak gemaakt uit fijne latten.

- > Padouk (22 x 35 mm) of rood Noors grenen (35 x 35 mm)
- > Binnenbekleding in hardhouten planken
- > Op bestelling



	grenen	padouk
36 x 36 x 33 cm (L/B/H)	€ 143,60	€ 205,40
50 x 50 x 46 cm (L/B/H)	€ 218,75	€ 325,60
50 x 50 x 64 cm (L/B/H)	€ 260,50	€ 387,40
100 x 50 x 46 cm (L/B/H)	€ 275,50	€ 515,95
100 x 50 x 64 cm (L/B/H)	€ 295,55	€ 619,50
100 x 100 x 46 cm (L/B/H)	€ 285,55	€ 561,00
100 x 100 x 64 cm (L/B/H)	€ 337,30	€ 809,85
150 x 50 x 46 cm (L/B/H)	€ 322,25	€ 651,20
150 x 50 x 64 cm (L/B/H)	€ 342,30	€ 661,25



BLOEMBAK QUADRO

Gemaakt uit geschaafde planken die volledig vastgeschroefd werden met inox vijzen. De zijwanden van deze bloembak komen tot op de grond en de hoeken komen gelijk. Dit bezorgt de bloembak een strakke en moderne look.

- > Verkrijgbaar in tropisch hardhout (28 mm) éénmaal ingestreken met een houtbeschermmiddel of in drukgeïmpregneerd rood Noors grenen (35 mm)
- > Poten steeds in grenen
- > Maatwerk mogelijk
- > Binnenbekleding in kunststof op aanvraag
- > Op bestelling



	grenen	tropisch hardhout
50 x 50 x 48 cm (L/B/H)	€ 205,40	€ 315,60
50 x 50 x 67 cm (L/B/H)	€ 263,85	€ 409,10
100 x 50 x 48 cm (L/B/H)	€ 247,95	€ 404,10
100 x 50 x 67 cm (L/B/H)	€ 311,40	€ 510,95
100 x 100 x 48 cm (L/B/H)	€ 277,20	€ 484,25
100 x 100 x 67 cm (L/B/H)	€ 353,15	€ 639,55
150 x 50 x 48 cm (L/B/H)	€ 290,55	€ 502,60
150 x 50 x 67 cm (L/B/H)	€ 368,20	€ 652,90



De Houtland-bloembakken worden geassembleerd geleverd in tegenstelling tot de meeste bouw pakketten op de markt.



ORANGERIE BLOEMBAK

Een prestigieuze bloembak in eikenhout, éénmaal ingestreken met een houtbeschermmiddel.

- > Planken 28 x 95 mm en staanders 70 x 70 mm
- > Binnenbekleding in kunststof
- > Ook zeer decoratief voor binnen

78 x 78 x 89 cm (L/B/H)

€ 679,60



Padouk

BLOEMENZUIL

Gemaakt uit verticale plankjes in padouk of rood Noors grenen.

- > Padouk 22 x 145 mm of rood Noors grenen 22 x 120 mm
- > Met verhoogde bodem bij 0,78 m en 1,03 m hoogte
- > Op bestelling

Padouk

40 x 40 x 53 cm (L/B/H)	€ 265,50
40 x 40 x 78 cm (L/B/H)	€ 318,95
40 x 40 x 103 cm (L/B/H)	€ 359,00



BLOEMBAK OP POTEN

> Drukgeïmpregneerd rood Noors grenen; planken 16 mm

25 x 60 x 23 cm (L/B/H)	€ 45,10
25 x 90 x 23 cm (L/B/H)	€ 50,10
40 x 40 x 35 cm (L/B/H)	€ 50,95
40 x 40 x 45 cm (L/B/H)	€ 62,60
80 x 40 x 35 cm (L/B/H)	€ 61,80
80 x 40 x 45 cm (L/B/H)	€ 76,65
125 x 40 x 35 cm (L/B/H)	€ 75,80
125 x 40 x 45 cm (L/B/H)	€ 94,00
65 x 65 x 35 cm (L/B/H)	€ 66,95
65 x 65 x 45 cm (L/B/H)	€ 85,15



Grenen

43 x 43 x 53 cm (L/B/H)	€ 182,00
43 x 43 x 78 cm (L/B/H)	€ 192,00
43 x 43 x 103 cm (L/B/H)	€ 202,00



De Houtland-bloembakken worden geassembleerd geleverd in tegenstelling tot de meeste bouwpakketten op de markt.



BLOEMBAK MET PEN- EN GATVERBINDING

Gemaakt uit geschaafde planken van 16 mm gevat in regels met pen- en gatverbinding.

- > Drukgeïmpregneerd rood Noors grenen
- > Staanders 7 x 7 cm
- > Op bestelling

50 x 50 x 55 cm (L/B/H)	€ 272,15
50 x 50 x 70 cm (L/B/H)	€ 282,20
100 x 50 x 55 cm (L/B/H)	€ 323,95
100 x 50 x 70 cm (L/B/H)	€ 333,95

BLOEMBAK IN VERTICALE PLANKEN

Bloembak gemaakt uit verticale planken.

- > Planken 35 x 145 mm (drukgeïmpregneerd rood Noors grenen) of 35 x 120 mm (tropisch hardhout, eenmaal ingestreven met een houtbeschermmiddel)
- > Bovenaan afgeschuind
- > Op bestelling



Tropisch hardhout

97 x 45 x 50 cm (L/B/H)	€ 571,00
97 x 45 x 70 cm (L/B/H)	€ 634,50
97 x 97 x 50 cm (L/B/H)	€ 729,70
97 x 97 x 70 cm (L/B/H)	€ 816,55
149 x 58 x 50 cm (L/B/H)	€ 801,50
149 x 58 x 70 cm (L/B/H)	€ 864,95



Rond

	grenen	tropisch hardhout
104 x 50 cm (Ø/H)	€ 659,55	€ 801,50
104 x 70 cm (Ø/H)	€ 681,30	€ 866,60



Grenen

97 x 52 x 50 cm (L/B/H)	€ 342,30
97 x 52 x 70 cm (L/B/H)	€ 374,00
97 x 97 x 50 cm (L/B/H)	€ 410,75
97 x 97 x 70 cm (L/B/H)	€ 445,85
157 x 67 x 50 cm (L/B/H)	€ 474,20
157 x 67 x 70 cm (L/B/H)	€ 515,95



De Houtland-bloembakken worden geassembleerd geleverd in tegenstelling tot de meeste bouw pakketten op de markt.



NIEUWE EIKEN BIELS

Een volledige platte zijde onderaan.

> Drukgeïmpregneerd

Om horizontaal te gebruiken

180 x 10 x 20 cm (L/H/B) € 28,80

260 x 10 x 20 cm (L/H/B) € 41,65

Om verticaal te plaatsen (1 rechtgezaagde kant)

60 x 10 x 20 cm (L/H/B) € 10,85

90 x 10 x 20 cm (L/H/B) € 15,80

120 x 10 x 20 cm (L/H/B) € 21,00



PALISSADEPALEN

Ideaal voor het creëren van afgeronde vormen in een border, voor het verbergen van een afvalcontainer of voor trapconstructies.

> Rondhouten palen met een gelijke diameter over de ganse lengte

> Gekruind aan het uiteinde en ongepunt

> Drukgeïmpregneerd

	∅	9 cm	10 cm	12 cm	14 cm
L					
1 x gekruind	0,4 m	€ 1,30		€ 2,29	
	0,6 m		€ 2,52	€ 3,52	
	0,8 m	€ 2,60	€ 3,34	€ 4,68	
	1,0 m		€ 3,89	€ 5,63	€ 7,46
	1,2 m		€ 4,68	€ 6,73	
	1,4 m		€ 5,46	€ 7,85	
	1,6 m		€ 6,23	€ 8,97	



DENNENHOUTEN BIELS

Rond gefreesd met 2 bezaagde kanten.

> Drukgeïmpregneerd

180 x 11 x 14 cm (L/H/B) € 16,35

250 x 11 x 14 cm (L/H/B) € 22,70



ROLBORDER

Een eenvoudige en goedkope afboording door het gebruik van aan elkaar verbonden halfronde paaltjes van 6 cm, gebundeld per 2,0 m.

> Drukgeïmpregneerd

20 cm hoog (bundel 2,5 m; paaltjes 5 cm) € 6,95 / 2,5 m

30 cm hoog € 11,85 / 2,0 m

40 cm hoog € 16,10 / 2,0 m



BORDERWAND IN GREEN

Rechtgezaagde stukken met tand en groef in elkaar vallend.

- > Drukgeïmpregneerd rood Noors grenen
- > Voor 1 m lengte zijn dus 7,5 stuks nodig.

hoogte x nuttige breedte x dikte	
45 x 13,5 x 2,8 cm	€ 1,40 / stuk
60 x 13,5 x 4,5 cm	€ 3,50 / stuk
90 x 13,5 x 4,5 cm	€ 5,25 / stuk
Afdeklát 	€ 3,70 / m

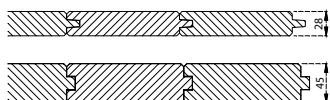

HARDHOUTEN BORDERWAND IN OKAN

Rechtgezaagde stukken met tand en groef in elkaar vallend.

- > Duurzaamheidsklasse 1
- > Onbehandeld

hoogte x nuttige breedte x dikte	
60 x 13,5 x 2,8 cm (7,5 stuks per m)	€ 5,85 / stuk
80 x 13,5 x 2,8 cm	€ 7,70 / stuk
75 x 9,0 x 9,0 cm (11 stuks per m)	€ 9,85 / stuk

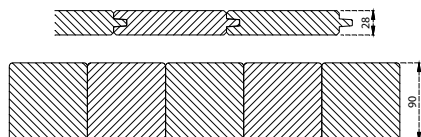

HARDHOUTEN BORDERWAND IN AZOBÉ

Rechtgezaagde stukken met tand en groef in elkaar vallend.

- > Duurzaamheidsklasse 1
- > Onbehandeld

hoogte x nuttige breedte x dikte	
60 x 13,5 x 4,7 cm (7,5 stuks per m)	€ 7,50 / stuk
60 x 18,5 x 4,7 cm (5,5 stuks per m)	€ 10,25 / stuk
90 x 18,5 x 4,7 cm	€ 15,45 / stuk
Ook andere hoogtes op voorraad	€ 17,55 / hoogte van 1 m
Afdeklát tropisch hardhout 	€ 7,95 / m



HARDHOUTEN BORDER IN PADOUK

Rechtgezaagde stukken met tand en groef in elkaar vallend.

- > Duurzaamheidsklasse 1
- > Onbehandeld

hoogte x nuttige breedte x dikte	
60 x 11 x 5,7 cm (9 stuks per m)	€ 13,35 / stuk
90 x 11 x 5,7 cm	€ 20,00 / stuk
Afdeklát 22 x 70 mm	€ 8,85 / m





VLECHTWERK, PALEN EN STRIPS IN AZOBÉ

Azobé, een zeer sterke en duurzame houtsoort, is ideaal voor het verstevigen van vijvers en beken.

- > Dikte stroken vlechtwerk 6 à 7 mm
- > Elke 50 cm dient een paal geplaatst te worden

Palen (gepunt; ongeschaafd)

40 x 4 x 4 cm	€ 1,00	150 x 4 x 4 cm	€ 3,10
60 x 4 x 4 cm	€ 1,30	200 x 5 x 5 cm	€ 6,20
80 x 4 x 4 cm	€ 1,65	200 x 7 x 7 cm	€ 14,20
100 x 4 x 4 cm	€ 2,10	135 x 10 x 10 cm (okan)	€ 23,70
120 x 4 x 4 cm	€ 2,50	275 x 10 x 10 cm (okan)	€ 48,25

Vlechtwerk

30 cm hoog	€ 7,00 / m*
40 cm hoog	€ 9,20 / m*
50 cm hoog	€ 11,35 / m*
60 cm hoog	€ 13,70 / m*

Losse stroken

6 x 100 mm (D/H)	€ 1,65 / m*
10 x 100 mm (D/H)	€ 2,90 / m*

*Prijzen per lopende meter; indien een bepaalde lengte niet in voorraad is, wordt de dichtstbijgelegen afmeting bezorgd en ook aangerekend.

FILTERDOEK - GEOTEXTIEL

Een waterdoorlatend filterdoek (ook worteldoek genaamd) in polypropyleen met talrijke toepassingen voor huis en tuin; in het bijzonder bij alles wat met doorgroei van onkruid, vermenging met aarde en wegspoelen van grond te maken kan hebben.

- > Toepassingen: terrassen, daktuinen, vijverafboordingen, bloembakken, zandbakken, borders en als onderlegdoek bij Eco-Mulch houtsnippers.

1 Uitvoering in geweven geotextiel

- > Kleur zwart
- > Gewicht 70 gram / m²

Rol van 150 cm breed en 100 m lang	€ 122,70 / rol
Rol van 75 cm breed en 100 m lang	€ 61,35 / rol
Voor 150 cm breedte, afgesneden op lengte	€ 2,10 / lm
Voor 75 cm breedte, afgesneden op lengte	€ 1,10 / lm



2 Uitvoering in niet-geweven geotextiel

- > Kleur wit
- > Gewicht 120 gram / m²

Rol van 200 cm breed en 50 m lang	€ 121,90 / rol
-----------------------------------	----------------



met afdekplank (22 x 120 mm)

MASSIEFPLANKEN ALS BORDER VOOR DE MOESTUIN

Planken die met tand en groef in elkaar passen. Deze rusten in korte gleufpalen.

- > 28 x 145 mm
- > Nuttige breedte 130 mm
- > Bovenaan komt een plank zonder tand

Lengte 1,8 m (drukgeïmpregneerd grenen)	€ 6,60
Lengte 2,0 m (drukgeïmpregneerd grenen)	€ 7,35
Lengte 2,0 m (hardhout)	€ 25,90
Lengte 3,0 m (drukgeïmpregneerd grenen)	€ 11,00
Gleufpaal: 9 x 9 x 90 of 9 x 9 x 190 of 9 x 9 x 270 cm	
Afdekplank: 22 x 120 of 35 x 95 mm of 35 x 120 mm	



KRUIDENTAFEL

Ideaal voor uw terras of balkon om zelf aromatische kruiden te kweken.

- > In bouwpakket; stevige constructie
- > Drukgeïmpregneerd grenen
- > Waterdoorlaatbaar grondzeil inbegrepen
- > Plantdiepte: +/- 19 cm
- > Planken: 15 mm
- > Staanders: 70 x 70 mm

Met legplank onderaan en raamwerk bovenaan

100 x 60 x 80 cm (L/B/H)	€ 121,90
Zonder legplank, zonder raamwerk en zonder zeil	
100 x 51 x 80 cm (L/B/H)	€ 83,50



KOMPOSTSILO

Gemaakt uit planken met tand en groef, passend in gleufpalen.

- > Drukgeïmpregneerd
- > Planken: 28 x 145 mm
- > Palen: 90 x 90 mm

140 x 70 x 70 cm (L/B/H) (één kamer)	€ 95,50
140 x 140 x 70 cm (L/B/H) (twee kamers)	€ 129,10



1

VERLICHTINGSPAAL IN PADOUK

- > Padouk is een duurzame houtsoort klasse 1
- > Bij levering rood van kleur. Na enkele maanden wordt het hout echter mooi grijs.
- > Totale lengte: 90 cm



2

1 Vierkant model

12 x 12 cm	€ 91,85
LED spot, driver en 3 m kabel	€ 167,00

2 Afgerond model

57 x 120 mm	€ 66,80
LED spot, driver en 3 m kabel	€ 167,00



WASDRAADPAAL

Drukgeïmpregneerde vierkante paal met hardhouten dwarsstok. In de paal en dwarsstok zijn gaten geboord voor 3 draden.

- > Wordt in de grond geplaatst met een paalhouder 

Wasdraadpaal 190 x 9 x 9 cm	€ 38,40 / stuk
	€ 66,80 / set



BLOEMENTRAPJE

Een driedelig bankstel, ideaal om bloemen of tuinkruiden te kweken. Zeer decoratief voor uw terras of balkon.

- > In bouwpakket
- > Drukgeïmpregneerd grenen
- > Planken: 35 mm

120 x 67 x 77 cm (L/B/H)	€ 153,60
--------------------------	----------

**HOUTEN PAARDENOMHEININGEN
DUURZAAM, NATUURLIJK EN ELEGANT**



**houtland**



Foto enkel ter illustratie



POST & RAIL

Een typisch Engelse omheining met liggers in gekleefd kastanje hout.

- > De palen zijn in robinia, rechthoekig gezaagd en voorzien van 2 of 3 uitsparingen voor de horizontale liggers.
- > Robinia is nog duurzamer dan kastanje.



Poort € 459,20

Bijpassende poort in ongeschaafd kastanje hout
120 x 120 cm (H/B) incl. beslag

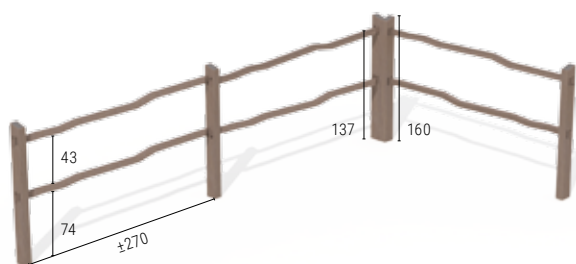

Type 1 met 2 horizontale liggers

Paal (ingewerkt)	2,1 m 10 x 15 cm	€ 63,45
Ligger	2,9 m	€ 13,50

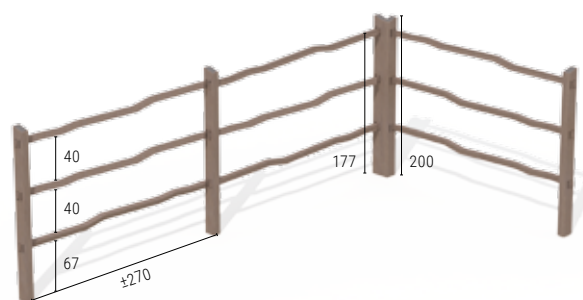

Type 2 met 3 horizontale liggers

Paal (ingewerkt)	2,5 m 10 x 15 cm	€ 103,50
Ligger	2,9 m	€ 13,50



HARDHOUTEN PALEN VOOR PAARDENOMHEININGEN

Losse hardhouten palen voor schriklint zijn de goedkoopste oplossing voor een paardenomheining.

Palen in kastanje

> Ontschorst; gepunt



PALEN IN KASTANJE

Palen in okan

> Ongeschaafd; gepunt

> Tropisch hardhout duurzaamheidsklasse 1

> Okan is een nerveuze houtsoort met een goede verhouding prijs, kwaliteit en duurzaamheid. Een lichte kromtrekking is een normaal verschijnsel.

2,0 m 10 x 10 cm € 35,00

2,5 m 10 x 10 cm € 43,85

RUSTIEKE PLANKEN IN LARIKS



TYPE RANCH (hardhout)

Een omheining in vierkante palen met vierzijdig afgeschuinde kop en ingewerkte horizontale liggers.

> Okan, duurzaamheidsklasse 1

> Geschaafd

> Door de iets minder nauwkeurige afwerking hebben deze duurzame palen een aantrekkelijke prijs.

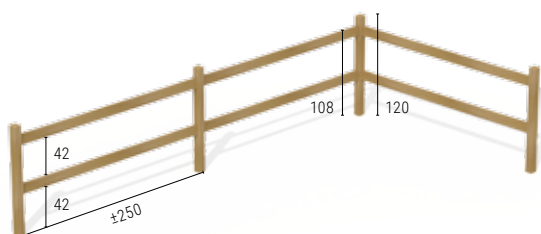

Type 1 met 2 horizontale liggers

Paal	2,1 m 9 x 9 cm	€ 54,25
Eindpaal	2,1 m 9 x 9 cm	€ 54,25
Hoekpaal	2,1 m 9 x 9 cm	€ 58,00
Ligger	2,5 m 35 x 120 mm	€ 41,75
Zelfborende schroeven inox 5,5 x 60 mm - incl. bits -		€ 31,70 / 200 stuks

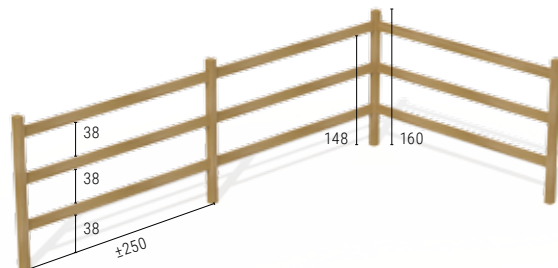

Type 2 met 3 horizontale liggers

Paal	2,5 m 9 x 9 cm	€ 65,30
Eindpaal	2,5 m 9 x 9 cm	€ 65,30
Hoekpaal	2,5 m 9 x 9 cm	€ 70,30
Ligger	2,5 m 35 x 120 mm	€ 41,75
Zelfborende schroeven inox 5,5 x 60 mm - incl. bits -		€ 31,70 / 200 stuks



TYPE PRAIRIE

Een omheining in vierkante palen met diamantkop en horizontale liggers bevestigd met houtdraadschroeven.

- > Drukgeïmpregneerd
- > De palen zijn met kern en hebben knopen.

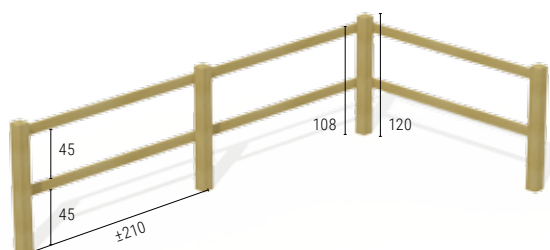

Type 1 met 2 horizontale liggers

Paal	2,1 m 12 x 12 cm	€ 22,90
Ligger	4,2 m 45 x 95 mm	€ 19,10
	4,8 m 45 x 95 mm	€ 21,80
Houtdraadschroef	8 x 100 mm	€ 0,35

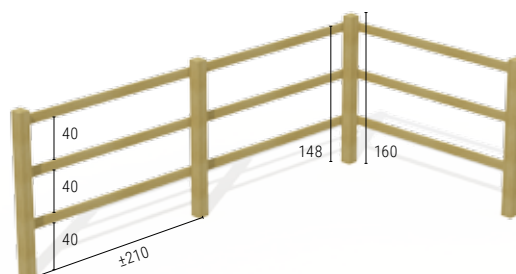

Type 2 met 3 horizontale liggers

Paal	2,5 m 12 x 12 cm	€ 26,55
Ligger	4,2 m 45 x 95 mm	€ 19,10
	4,8 m 45 x 95 mm	€ 21,80
Houtdraadschroef	8 x 100 mm	€ 0,35



Achteraf door de klant wit geverfd

TYPE GREENLINE

Een omheining in vierkante palen met diamantkop en ingewerkte horizontale liggers.

- > Drukgeïmpregneerd
- > De palen zijn met kern en hebben knopen.

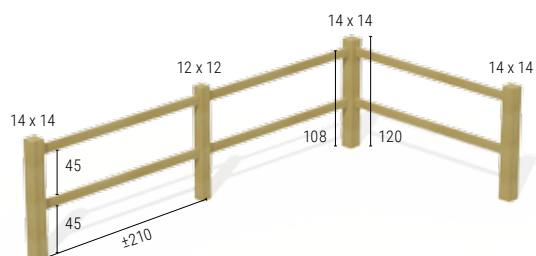

Type 1 met 2 horizontale liggers

Paal	2,1 m 12 x 12 cm	€ 35,40
Eindpaal	2,1 m 14 x 14 cm	€ 45,90
Hoekpaal	2,1 m 14 x 14 cm	€ 52,20
Ligger	4,2 m 45 x 95 mm	€ 19,10
	4,8 m 45 x 95 mm	€ 21,80
Houtdraadschroef	7 x 70 mm	€ 0,15

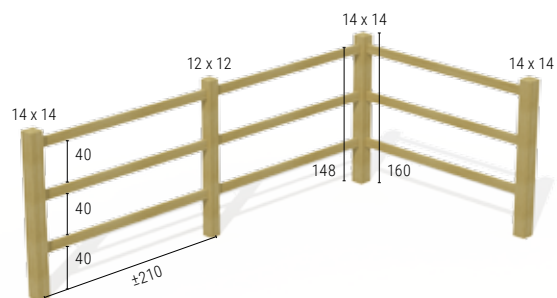

Type 2 met 3 horizontale liggers

Paal	2,5 m 12 x 12 cm	€ 44,10
Eindpaal	2,5 m 14 x 14 cm	€ 54,85
Hoekpaal	2,5 m 14 x 14 cm	€ 58,60
Ligger	4,2 m 45 x 95 mm	€ 19,10
	4,8 m 45 x 95 mm	€ 21,80
Houtdraadschroef	7 x 70 mm	€ 0,15



TYPE EVERGREEN

Een omheining in vierkante palen met diamantkop en ingewerkte ronde liggers.

- > Drukgeïmpregneerd
- > De palen zijn met kern en hebben knopen.

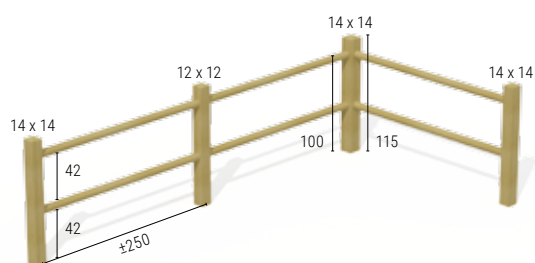

Type 1 met 2 horizontale liggers

Paal	2,1 m 12 x 12 cm	€ 35,40
Eindpaal	2,1 m 14 x 14 cm	€ 45,90
Hoekpaal	2,1 m 14 x 14 cm	€ 52,20
Ligger	2 m Ø 8 cm	€ 5,70
	2,5 m Ø 8 cm	€ 7,10
Spaanderplaatschroeven	4,5 x 70 mm	€ 12,75 / 200 stuks

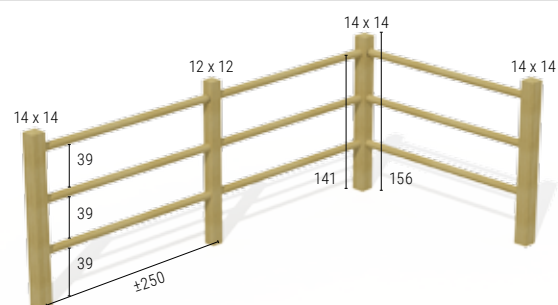

Type 2 met 3 horizontale liggers

Paal	2,5 m 12 x 12 cm	€ 44,10
Eindpaal	2,5 m 14 x 14 cm	€ 54,85
Hoekpaal	2,5 m 14 x 14 cm	€ 58,60
Ligger	2 m Ø 8 cm	€ 5,70
	2,5 m Ø 8 cm	€ 7,10
Spaanderplaatschroeven	4,5 x 70 mm	€ 12,75 / 200 stuks



TYPE CORRAL

Een omheining volledig in ronde palen met ingewerkte liggers.

> Drukgeïmpregneerd

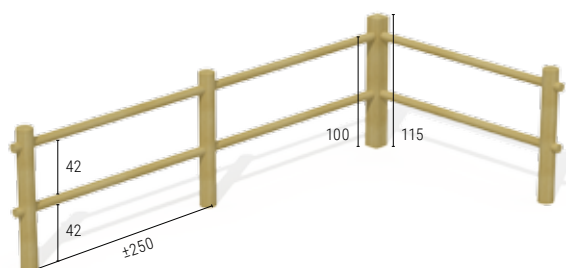

Type 1 met 2 horizontale liggers

Paal	2 m Ø 14 cm	€ 21,70
Eindpaal met diamantkop	2,1 m 14 x 14 cm	€ 45,90
Hoekpaal met diamantkop	2,1 m 14 x 14 cm	€ 52,20
Ligger	2 m Ø 8 cm	€ 5,70
	2,5 m Ø 8 cm	€ 7,10
Spaanderplaatschroeven	4,5 x 70 mm	€ 12,75 / 200 stuks

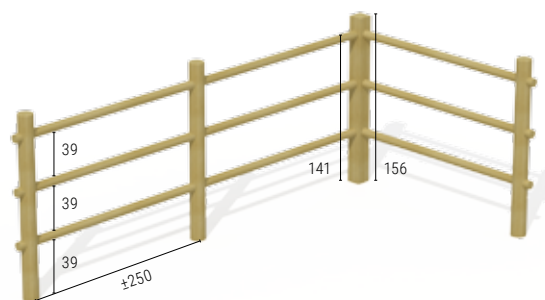

Type 2 met 3 horizontale liggers

Paal	2,5 m Ø 14 cm	€ 27,40
Eindpaal met diamantkop	2,5 m 14 x 14 cm	€ 54,85
Hoekpaal met diamantkop	2,5 m 14 x 14 cm	€ 58,60
Ligger	2 m Ø 8 cm	€ 5,70
	2,5 m Ø 8 cm	€ 7,10
Spaanderplaatschroeven	4,5 x 70 mm	€ 12,75 / 200 stuks



DRESSUURBORDER

Een lage afboording met 1 ligger voor dressuurpistes.

- > Verkrijgbaar in type Ranche, Prairie en Evergreen
- > Vierzijdig afgeschuinde kop
- > Totale lengte: 90 cm; bruikbare hoogte 40 cm

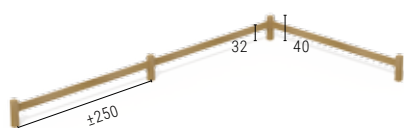

Ranche

Paal	0,9 m 9 x 9 cm	€ 26,20
Eindpaal	0,9 m 9 x 9 cm	€ 26,20
Hoekpaal	0,9 m 9 x 9 cm	€ 32,55
Ligger	2,5 m 35 x 120 mm	€ 41,75
Zelfborende inox schroeven 5,5 x 60 mm - incl. bits		€ 31,70 / 200 stuks

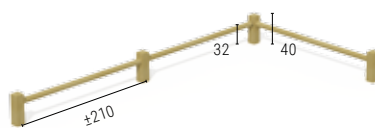

Prairie

Paal	0,9 m 12 x 12 cm	€ 11,85
Ligger	4,2 m 45 x 95 mm	€ 19,10
	4,8 m 45 x 95 mm	€ 21,80
Houtdraadschroef 8 x 100 mm		€ 0,35

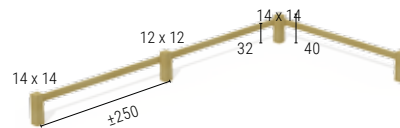

Evergreen

Paal	0,9 m 12 x 12 cm	€ 18,10
Eindpaal	0,9 m 14 x 14 cm	€ 24,00
Hoekpaal	0,9 m 14 x 14 cm	€ 27,80
Ligger	2 m Ø 8 cm	€ 5,70
	2,5 m Ø 8 cm	€ 7,10
Spaanderplaatschroeven 4,5 x 70 mm		€ 12,75 / 200 stuks



SPRINGBALKEN

Geschaafde palen met een gelijke diameter over de totale lengte.

- > Drukgeïmpregneerd
- > Kan gemakkelijk geverfd worden

GEFREESD RONDHOUT

32

**HOUTEN TERRASSEN
VOOR EEN NATUURLIJKE TUINBELEVING**





DOUGLAS

De douglasspar is een van de duurzaamste Europese naaldboutsoorten, ideaal voor terrassen.

- > Warme kleur
- > Milieuvriendelijk want onbehandeld; eenvoudig te bewerken
- > Geringe werking en weinig scheurvorming
- > Levensduur tot 15 jaar bovengronds
- > Door de aanwezigheid van looizuur en hars in het hout worden inox terrasschroeven aanbevolen.
- > Met inkepingen voor verborgen bevestigingen of te bevestigen met zelfborende terrasschroeven
- > Beschikbare lengtes: 3 m en 4 m

Planken (eenzijdig gegroefd - brede groef)

28 x 145 mm € 3,75 / m

Onderliggers

45 x 70 mm (hardhout) € 7,50 / m

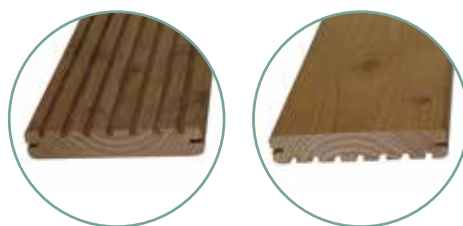

BEVESTIGINGSMATERIAAL & PLAATSING



TERRASTEGELS

1 Rood Noors grenen

- > Tegeldikte 32 mm
- > Gegroefd, drukgeïmpregneerd
- > Planken onderaan vastgeniet

50 x 50 cm

€ 5,85



2 Bangkirai

- > Tegeldikte 25 mm
- > Gegroefd, onbehandeld
- > Onderaan vastgeschroefd

50 x 50 cm

€ 9,70

RUBBERTEGELS



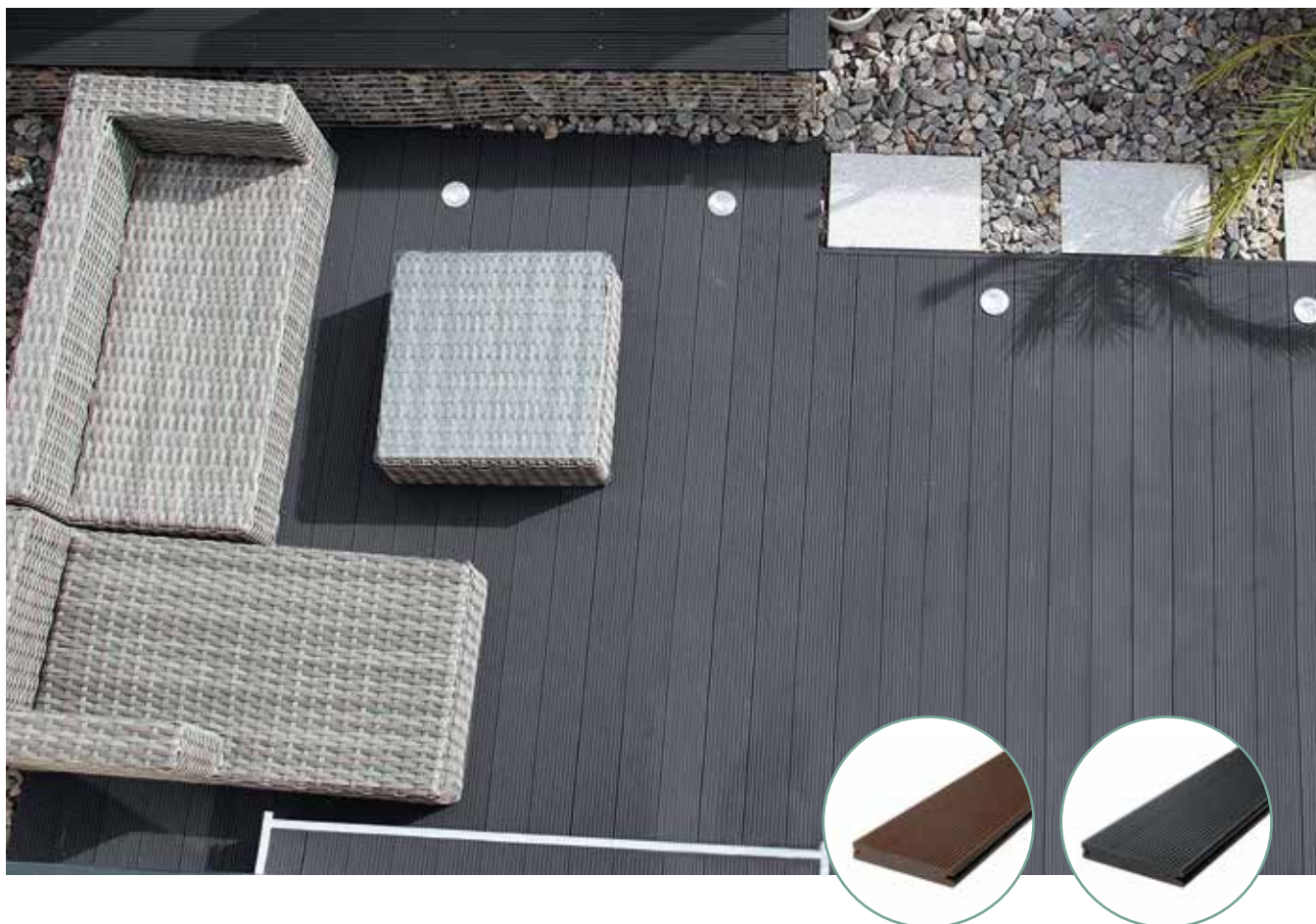

COMPOSIET

Deze composiet terrasplank bestaat uit 60% bambou, 30% milieuvriendelijk HDPE polymer en 10% additieven en is bijgevolg zeer duurzaam.

- > Natuurlijke uitstraling van hout
- > Geen splintervorming en barsten
- > Onderhoudsvrij
- > Geen vroegtijdige verwerking
- > Vol profiel, geschikt voor hoge belasting
- > Beschikbaar in 2 kleuren: antraciet en donkerbruin
- > Met inkepingen voor verborgen bevestigingen of te bevestigen met zelfborende terrasschroeven
- > Plaatsingsvoorschriften op aanvraag
- > Beschikbare lengtes: 3 m en 4 m

Planken (eenzijdig gegroefd - fijne groef)

22 x 150 mm € 14,60 / m

Onderliggers

45 x 70 mm (hardhout) € 7,50 / m

BEVESTIGINGSMATERIAAL & PLAATSING





DRUKGEÏMPREGNEERD GRELEN

Drukgeïmpregneerd grenen is gemakkelijk te verwerken en is ideaal voor het gebruik als terrasplank.

- > Zeer duurzaam (met uitzondering van de doorgezaagde delen)
- > Weinig vervorming
- > Kwasten in het hout duidelijk zichtbaar
- > Met inkepingen voor verborgen bevestigingen of te bevestigen met zelfborende terrasschroeven
- > Variabele lengtes per 30 cm te starten vanaf 3,0 m (dus 3,3 m, 3,6 m, ...)
- > Indien de gevraagde lengte niet in voorraad is, wordt de dichtstbijzijnde maat meegegeven en aangerekend.

Planken (eenzijdig gegroefd - brede groef)

28 x 145 mm	€ 4,45 / m
Onderliggers	
45 x 70 mm (grenen)	€ 3,59 / m
45 x 70 mm (hardhout)	€ 7,50 / m

BEVESTIGINGSMATERIAAL & PLAATSING



RONDE TERRASSEN

Voorgemonteerde terrasvloeren; onderaan geschroefd.

- > Met handleiding voor de plaatsing
- > Maatwerk is mogelijk
- > Gelieve bij bestelling aan te duiden: brede groef (= standaard) of effen

Ø 2,1 m	€ 378,20
Ø 3,0 m	€ 705,15
Ø 3,9 m	€ 1179,20



BANGKIRAI

Bangkirai is de meest gebruikte en één van de beste houtsoorten voor terrassen.

- > Zéér duurzaam (klasse 1 à 2)
- > Weinig splintervorming en middelmatig glad
- > Mooie zachtbruine kleur die langzaam vergrijs
- > Met inkepingen voor verborgen bevestigingen of te bevestigen met zelfborende terrasschroeven
- > Variabele lengtes per 30 cm te starten vanaf 3,05 m (dus 3,35 m, 3,65 m, ...)
- > Indien de gevraagde lengte niet in voorraad is, wordt de dichtstbijzijnde maat meegegeven en aangerekend.

Planken (eeenzijdig gegroefd - brede groef)

28 x 145 mm € 12,50 / m

Onderliggers (bangkirai of gelijkwaardig hardhout)

45 x 70 mm € 7,50 / m

70 x 70 mm € 14,00 / m

BEVESTIGINGSMATERIAAL & PLAATSING



RONDE TERRASSEN

Voorgemonteerde terrasvloeren; onderaan geschroefd.

- > Met handleiding voor de plaatsing
- > Maatwerk is mogelijk
- > Gelieve bij bestelling aan te duiden: brede groef (= standaard) of effen

Ø 2,15 m € 675,45

Ø 3,0 m € 1277,00

Ø 3,95 m € 2137,35



PADOUK

Padouk is een edele en duurzame houtsoort die zeer mooi vergrijsjt, ideaal voor terrassen of andere buitentoepassingen. De planken worden op voorhand uitgesorteerd op fouten en zijn vlak geschaafd met afgeronde hoeken.

- > Zéér duurzaam (klasse 1)
- > Uiterst geringe werking, zeker doordat het hout droog aangeleverd wordt
- > Rode kleur die na enkele maanden langzaam vergrijsjt
- > Harde houtsoort met weinig splintervorming en middelmatig glad
- > Met inkepingen voor verborgen bevestigingen of te bevestigen met zelfborende terras-schroeven
- > Lengtes: enkel welbepaalde lengtes zijn te verkrijgen afhankelijk van de voorraad; gelieve ons hiervoor te contacteren.

Planken

22 x 145 mm	€ 18,35 / m
-------------	-------------

Onderliggers

45 x 70 mm (hardhout)	€ 7,50 / m
-----------------------	------------

BEVESTIGINGSMATERIAAL & PLAATSING



CONSTRUCTIEHOUT, IJZERWAREN EN HOUTBESCHERMING VOOR DE TUIN



VERBORGEN BEVESTIGINGEN

De terrasplanken kunnen met een verborgen systeem vastgemaakt worden die dezelfde stevigheid waarborgt als een gewone schroefverbinding.

Het vastschroeven gebeurt door middel van een clip met inox insert die in een uitgefreesde gleuf past.

Voordelen

- > Geen zichtbare verbindingen
- > Door de schuine schroefverbinding 45° uiterst stevig
- > Symmetrisch profiel waardoor de planken eventueel omgekeerd kunnen worden
- > Gemakkelijk een plank te wisselen



Doos +/- 11 m²

185 clips € 168,65
 200 zelfborende inox schroeven
 3 afstandshouders
 2 bits
 2 boren Ø 3 mm
 12 tappen in hardhout
 1 montagehandleiding



Doos +/- 5 m²

85 clips € 80,15
 100 zelfborende inox schroeven
 2 afstandshouders
 1 bit
 1 boor Ø 3 mm
 12 tappen in hardhout
 1 montagehandleiding



1



2



3

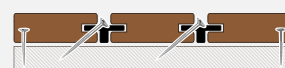

4



LIFTO

REGELBARE VOET

> Vergemakelijkt het horizontaal plaatsen van een terras op ongelijke ondergrond

1 Kunststof

Basis hoogte: min. 35 mm, max. 55 mm	€ 3,15
Opbouw 1 hoogte: 20 mm	€ 0,85
Opbouw 2 hoogte: 40 mm	€ 1,10

2 Gegalvaniseerd

Hoogte: min. 80 mm, max. 110 mm	€ 5,85
Doorsteekanker 	

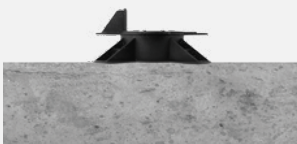

Beton of tegels



Grind of steenlaag

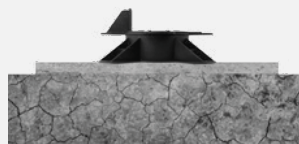

Aarde

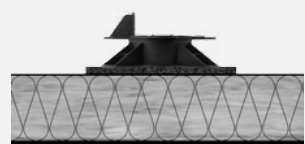

Geïsoleerde dakplaten



PLAATSING

ONDER ELK TERRAS VALT EEN FILTERDOEK AAN TE RADEN OM TE VERHINDERN DAT ONKRUID ERDOOR GROEIT 

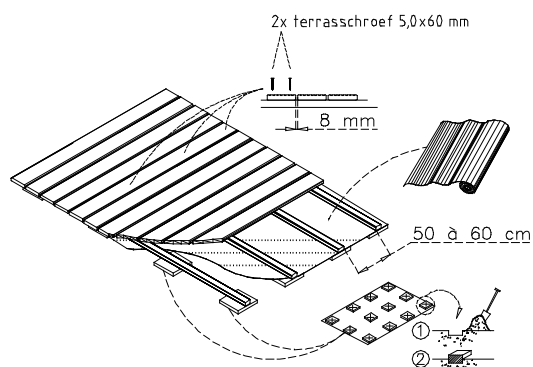



ROOD NOORS GRENEN

- > Drukgeïmpregneerd
- > Vierzijdig geschaafd
- > Afgeronde hoeken
- > Variabele lengtes (per 30 cm) vanaf 3,0 m (3,3 m, 3,6 m ...)
- > De lengtes in voorraad veranderen dagelijks. Indien de gevraagde lengte niet in voorraad is, wordt de dichtstbijzijnde maat meegegeven en aangerekend.

16 x 57 mm	€ 1,19 / m
16 x 95 mm	€ 1,77 / m
19 x 145 mm (1,8 m)	€ 2,37 / m
19 x 170 mm	€ 4,17 / m
22 x 45 mm	€ 1,40 / m
22 x 70 mm	€ 2,37 / m
22 x 95 mm	€ 2,37 / m
22 x 120 mm	€ 3,00 / m
28 x 70 mm (1,8 m)	€ 1,87 / m
35 x 35 mm	€ 1,49 / m
35 x 57 mm	€ 2,34 / m
35 x 95 mm	€ 3,52 / m
35 x 145 mm	€ 5,26 / m
45 x 70 mm	€ 3,59 / m
45 x 95 mm	€ 4,54 / m
45 x 145 mm	€ 6,43 / m
45 x 195 mm (5,4 m)	€ 8,85 / m
57 x 145 mm (gebroken hoeken)	€ 7,26 / m
70 x 70 mm (1,6/1,9/2,4/2,7/3,0 m)	€ 4,17 / m
70 x 90 mm (3,0/3,6 m) (vuren)	€ 5,61 / m



PLANCHET IN GRENEN

- > Drukgeïmpregneerd
- > Geschaafde plank met tand en groef
- > Lengtes volgens voorraad
- > Nuttige breedte: 88 mm of 112 mm

16 x 95 mm	€ 1,77 / m
22 x 120 mm	€ 3,00 / m

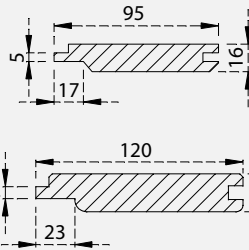

MASSIEFPLANK NAALDHOUT MET TAND EN GROEF

- > Drukgeïmpregneerd naaldhout
- > Past in gleufpalen ²⁰
- > Met of zonder tand; 28 x 145 mm
- > Nuttige breedte: 130 mm

1,8 m	€ 6,60
2,0 m	€ 7,35
2,0 m (zwart)	€ 8,20
3,0 m	€ 11,00

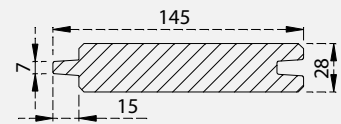

LIJMHOUTBOGEN

- > Drukgeïmpregneerd
- > Verlijmd en geschaafd
- > Ideaal voor pergola's en als onderliggers voor vijverbruggetjes

127 x 4,5 x 7 cm	€ 22,80
187 x 4,5 x 7 cm	€ 26,15
190 x 8,0 x 7 cm	€ 56,75
240 x 4,5 x 7 cm	€ 36,65
240 x 8,0 x 7 cm	€ 70,40
290 x 8,0 x 7 cm	€ 87,25
350 x 8,0 x 7 cm	€ 109,60



AFDEKLAT BORDERWAND

- > Drukgeïmpregneerd rood Noors grenen of hardhout
- > Ideaal voor de afwerking van een borderwand ⁶⁰

45 x 67 mm grenen	€ 3,70 / m
45 x 67 mm hardhout	€ 7,95 / m

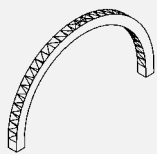
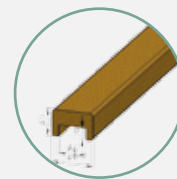

RONDBOOG

- > Drukgeïmpregneerd
 - > Verlijmd en geschaafd
- | | |
|---------------------------------|---------|
| 102 x 4,5 x 7 cm (halve cirkel) | € 47,90 |
|---------------------------------|---------|





PADOUK

- > Duurzaamheidsklasse 1
- > Onbehandeld
- > Geschaafd met afgeschuinde hoeken
- > Lengtes volgens beschikbaarheid

22 x 35 mm	€ 5,35 / m
22 x 70 mm	€ 8,20 / m
22 x 95 mm	€ 10,00 / m
22 x 120 mm	€ 15,30 / m
22 x 145 mm	€ 18,35 / m
35 x 42 mm	€ 10,20 / m
57 x 120 mm	€ 32,50 / m
57 x 145 mm	€ 41,10 / m



PLANCHET IN PADOUK

- > Duurzaamheidsklasse 1
- > Onbehandeld
- > Geschaafde plank met tand en groef
- > Lengtes volgens voorraad
- > Nuttige breedte: 112 mm en 137 mm

15 x 120 mm	€ 12,85 / m
22 x 145 mm	€ 18,35 / m

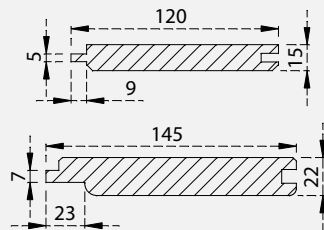

MASSIEFPLANK OKAN MET TAND EN GROEF

- > Duurzaamheidsklasse 1
- > Onbehandeld
- > Past in gleufpalen ²⁰
- > Met of zonder tand
- > Nuttige breedte: 130 mm
- > 28 x 145 mm

1,0 m	€ 12,10
2,0 m	€ 25,90

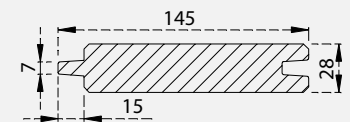

TROPISCH HARDHOUT

- > Duurzaamheidsklasse 1 à 2 (bangkirai, itauba of gelijkwaardig)
- > Onbehandeld
- > Vierzijdig geschaafd
- > Afgeronde hoeken
- > Variabele lengtes (per 30 cm) vanaf 3,05 m (3,35 m, 3,65 m ...)
- > De lengtes in voorraad veranderen dagelijks. Indien de gevraagde lengte niet in voorraad is, wordt de dichtstbijzijnde maat meegegeven en aangerekend.

35 x 120 mm (2 m)	€ 33,40 / stuk
45 x 70 mm	€ 7,50 / m
70 x 70 mm	€ 14,00 / m
70 x 120 mm (met 2 V-groeven)	€ 28,40 / m

CEDER SHINGELS

- > Red ceder, onbehandeld
- > Duurzaamheidsklasse 2
- > 100 % kernhout
- > Lengte shingle: 457 mm
- > Per pak +/- 9,00 m² dekkend

€ 143,60 / per pak



RUSTIEKE PLANK

29



Padouk 40 x 60 mm met tand

HOUTEN WANDBEKLEDING

- > Geschaafde latten in padouk of in geïmpregneerd grenen; ideaal om een lelijke muur of omheining achter een strakke lattenwand te verbergen.
- > Kan ook gebruikt worden als scherm door het plaatsen van verbindingsslatten achteraan. 
- > Kan zowel horizontaal als verticaal geplaatst worden
- > De afmeting 22 x 70 mm heeft een speciale afschuining om de rechtstreekse doorkijk te verhinderen.
- > De afmeting 40 x 60 mm heeft een tand wat de plaatsing vergemakkelijkt en de bevestigingen onzichtbaar maakt.
- > De lengtes in voorraad veranderen dagelijks. Indien de gevraagde lengte niet in voorraad is, wordt de dichtstbijzijnde maat meegegeven en aangerekend.

Grenen

22 x 45 mm (dient ook als verbindingsslat)	€ 1,40 / m
35 x 35 mm	€ 1,49 / m
22 x 70 mm afgeschuind	€ 1,92 / m
40 x 60 mm met tand	€ 3,59 / m

Padouk

22 x 35 mm (dient ook als verbindingsslat)	€ 5,35 / m
35 x 42 mm	€ 10,20 / m
22 x 70 mm afgeschuind	€ 8,85 / m
40 x 60 mm met tand	€ 14,60 / m



40 x 60 mm grenen horizontaal



40 x 60 mm padouk horizontaal



MONTAGE WANDBEKLEDING

Met voorgemonteerde panelen vast te schroeven tussen de latten, op de wand.

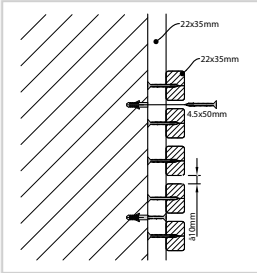

padouk 22 x 35 mm

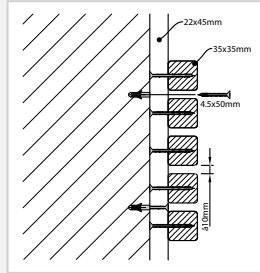

grenen 35 x 35 mm

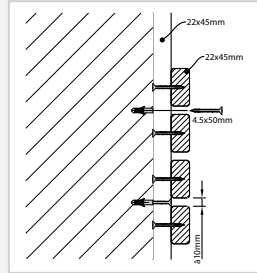

grenen 22 x 45 mm

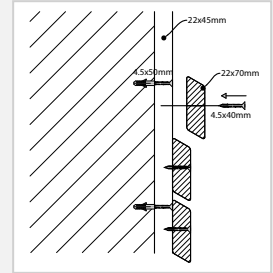

grenen 22 x 70 mm

Met tappen om de schroefgaten op te vullen

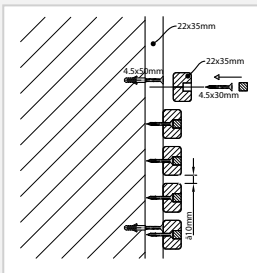

padouk 22 x 35 mm of 35 x 42 mm

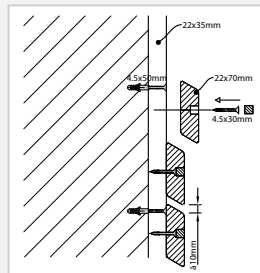

padouk 22 x 70 mm

Met tand; onzichtbare bevestiging

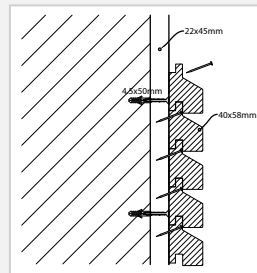

grenen 40 x 60 mm

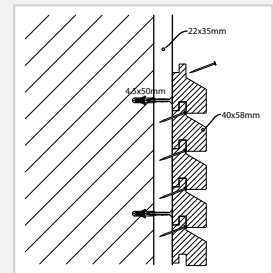

padouk 40 x 60 mm



TRAPBOOR EN TAPPEN

Trapboor	€ 86,80
Tappen (100 stuks)	€ 38,40



22 x 70 mm grenen horizontaal



22 x 70 mm padouk horizontaal



35 x 35 mm grenen verticaal



35 x 35 mm grenen horizontaal

PAALHOUDERVOET

- > Om bovenop een vloer te verankeren
- > Gegalvaniseerd

7 x 7 cm € 6,15

9 x 9 cm € 7,00

12 x 12 cm € 7,20

1 doorsteekanker 10 x 95 mm € 2,35

2 houtdraadschroef 10 x 60 mm € 0,27



7 x 7 cm + 9 x 9 cm

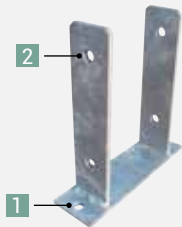

12 x 12 cm

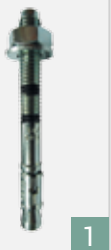

BETONPAALHOUDER

- > Om in te gieten in beton
- > Gegalvaniseerd

12 x 12 cm € 13,20

houtdraadschroef 10 x 60 mm € 0,27



PERGOLADRAGER

- > In beton te plaatsen
- > Gegalvaniseerd

7 x 7 cm € 5,75

9 x 9 cm € 6,00



GEWONE PAALHOUDER

- > Voor normale ondergrond
- > Gegalvaniseerd

7 x 7 cm € 9,70

9 x 9 cm € 12,50



INBRENGBLOK

- > Bescherm de paalhouder bij het inkloppen in de grond

7 x 7 cm € 8,85

9 x 9 cm € 12,70



HOE UW PALEN STEVIG PLAATSEN ZONDER BETON TE GEBRUIKEN?

Met metalen paalhouders kunt u uw omheining op een eenvoudige en toch degelijke manier plaatsen in een minimum van tijd, met een minimum aan inspanning.



1 Met behulp van de inbrengblok klopt u de paalhouder in de grond.



2 Controleer of de paalhouder mooi verticaal blijft. U kunt de richting iets corrigeren door gebruik van de inbrengblok.



3 Zet daarna de houten paal volledig in het voetstuk. Schroef de bouten vast. Bevestig het scherm mooi horizontaal aan de paal met de hechtingen.



HANG- EN SLUITWERK

Bij elke poort is het bijpassende hang-en sluitwerk inbegrepen. Als optie kan bijbesteld worden: loopwiel - automatische stop - grondplaat - verstevigingsijzer - T-heng.



Duim
€ 2,65

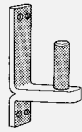

T-heng
> Indien de poort naar voren opendraait
€ 13,10



Heng

30 cm	40 cm	50 cm	60 cm	100 cm
€ 3,15	€ 3,85	€ 4,50	€ 5,35	€ 8,00



Regelbare duim
> Voor paal van 90 mm of meer
€ 11,70

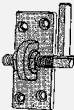

Verstelbaar scharnier
€ 31,75



Inwerkslot met inox kruik en cilinder*
> Enkel of dubbel
€ 121,90

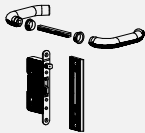

Oplegslot met klink en cilinder*
> Enkel of dubbel
> Rechts of links
€ 75,15

Dubbel

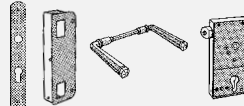

Veergrendel
€ 39,25



Valbeugel
€ 27,55

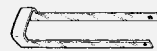

Klink met vergrendeling
€ 29,50

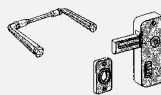

Verstevigingsijzer
> 1,5 m of 1,9 m
€ 74,50

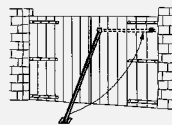

Automatische stop
€ 21,95

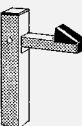

Loopwiel
€ 35,10



Schuifgrendel
€ 4,15



Varkenshokgrendel
€ 6,25



Vlechtschermdeursluiting
€ 20,40

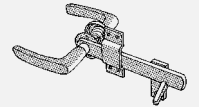

Overslag
€ 18,35

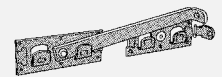

Klink
€ 9,50

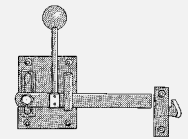

Automatische heksluiting
€ 2,10

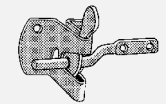

Grondplaat
> Enkel voor gegalvaniseerde grondgrendel
€ 9,60

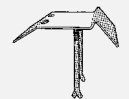

Grondgrendel
> Gegalvaniseerd/
aluminium
€ 12,10 (galv.)
€ 23,40 (alu)

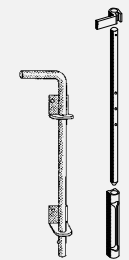

Verstelbaar systeem voor ophanging motor
> Links of rechts
€ 86,30

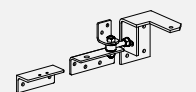

* In geval van garantie wordt een defect slot pas vervangen nadat het eerst terug bezorgd werd ter controle.



HOUTBOUTEN

> Met bijpassende rondel

6 x 80 mm	€ 0,18
8 x 50 mm	€ 0,23
8 x 80 mm	€ 0,27
8 x 100 mm	€ 0,32
8 x 120 mm	€ 0,37
8 x 130 mm	€ 0,38
8 x 140 mm	€ 0,40
8 x 150 mm	€ 0,42
8 x 200 mm	€ 0,63
10 x 70 mm	€ 0,58
10 x 110 mm	€ 0,68
10 x 120 mm	€ 0,72
10 x 130 mm	€ 0,75
10 x 140 mm	€ 0,78
10 x 150 mm	€ 0,82
10 x 190 mm	€ 0,99
10 x 200 mm	€ 1,00
10 x 220 mm	€ 1,10
10 x 240 mm	€ 1,25
10 x 280 mm	€ 1,34



HOUTDRAAD-SCHROEVEN

> Met bijpassende rondel

7 x 70 mm	€ 0,15
8 x 35 mm	€ 0,12
8 x 50 mm	€ 0,17
8 x 60 mm	€ 0,18
8 x 80 mm	€ 0,23
8 x 100 mm	€ 0,37
8 x 110 mm	€ 0,42
8 x 120 mm	€ 0,45
10 x 60 mm	€ 0,27
10 x 110 mm	€ 0,47
10 x 120 mm	€ 0,50
10 x 140 mm	€ 0,55



INOX SCHROEVEN

> Per doos 200 stuks

4,0 x 35 mm	€ 6,85
4,0 x 40 mm	€ 8,20
4,0 x 45 mm	€ 9,70
5,0 x 30 mm	€ 10,45
5,0 x 40 mm	€ 11,70
5,0 x 45 mm	€ 13,50
5,0 x 50 mm	€ 15,45
5,0 x 60 mm	€ 19,30



DOORSTEEKANKER

8 x 60 mm (voor hoekijzer 65 x 65 mm)	€ 1,60
10 x 95 mm (voor paalvoet 12 x 12 cm)	€ 2,35



SPAANDERPLAAT-SCHROEVEN

> Per doos 200 stuks

4,5 x 30 mm	€ 7,35
4,5 x 35 mm	€ 7,75
4,5 x 40 mm	€ 8,25
4,5 x 45 mm	€ 8,60
4,5 x 50 mm	€ 9,10
4,5 x 60 mm	€ 10,95
4,5 x 70 mm	€ 12,75
5,0 x 80 mm	€ 15,95
5,0 x 90 mm	€ 18,35
5,0 x 100 mm	€ 20,80
6,0 x 45 mm	€ 12,00



SIERNAGELS

> Voor rustieke planken 

€ 0,35



TERRASSCHROEVEN

> Inox; zelfborend
 > Schroef met speciale punt
 > 1 bits per doos
 > Per doos 200 stuks

5,5 x 60 mm	€ 31,70
-------------	---------



HOEKIJZER

50 x 50 mm	€ 0,85
65 x 65 mm	€ 1,50

HECHTINGEN



> Voor alle omheiningen

€ 0,40



> Bijpassende vijzen
 > Per doos (200 stuks)

4,0 x 25 mm	€ 7,70
-------------	--------



KRAMMEN

> Voor kastanjehouten omheining 

200 gr. (+/- 45 stuks)	€ 2,90
------------------------	--------



BITS

P22	€ 2,50
-----	--------



TORX SCHROEFBITS

T40	€ 2,50
-----	--------



LAZUUR TUINHUIS HOUTTINT SATIJN

- > Benadrukt de nerfstructuur van het hout
- > Beschermst tegen UV-stralen en weersinvloeden
- > Ideaal voor tuinhuisjes, gevels en houten bekleding.
- > Verkrijgbaar in 4 tinten (Noorse den, lichte eik, donkere eik, meranti) in 2,5 L

Bus van 2,5 l.

€ 51,10



Noorse den



Donkere eik



Lichte eik



Meranti



LAZUUR TUINHUIS COLOR

- > Bevat actieve fungicide tegen schimmels
- > Bevat kwalitatieve harsen voor kleuren die langer mooi blijven
- > Verkrijgbaar in 7 hedendaagse tinten (Ice white, Desert, Solar grey, Pure Everest, Moonstone, Windstorm, Bizon) in 2,5 L

Bus van 2,5 l.

€ 51,40



Solar grey



Desert



Moonstone



Pure Everest



Windstorm



Bizon



Ice white



TUINHOUTLAZUUR MAT

- > Beschermst en verfraait buitenhoutwerk: tuinschermen, schommels, bloembakken, pergola's, carports...
- > Druipt niet
- > Bestaat in licht bruin, donker bruin, kleurloos in 2,5 L

Bus van 2,5 l.

€ 28,20



TUINHOUTBRUIN MAT

- > Uniformiseert de kleuren van het tuinhout en verbergt de onvolmaaktheden.
- > Beschermst ongeschaafd hout.
- > Bestaat in donker tuinhoutbruin in 2,5 L

Bus van 2,5 l.

€ 27,40



TERRASOLIE MAT

- > Voedt en beschermt de terrassen, planken... in hout of exotisch hout.
- > Behoudt de originele kleur van het hout
- > Houdt vergrijzing tegen
- > Bestaat in 2 tinten: kleurloos en bangkirai in 2,5 L.

Bus van 2,5 l.

€ 30,00



The logo for 'houtland' features a green stylized tree icon above the brand name 'houtland' in a bold, lowercase, green sans-serif font.

Carports & blokhutten



LOSSE ONDERDELEN VOOR CARPORTS VOOR DE DOE-HET-ZELVER

> Deze onderdelen zijn steeds inbegrepen in het totaalpakket.

Plat dak



**1,05 m breed
1 m dekkend**

**lichtstraat
in polyester**

**staalplaat
zwartbruin**

lengte	2,68 m
	3,00 m
	3,20 m

€ 63,45
€ 70,15
€ 75,15

€ 50,10
€ 56,10
€ 60,10

Zadeldak



**1,18 m breed
1,10 m dekkend**

**staalplaat
terracotta**

lengte	2,10 m
	3,15 m

€ 41,75
€ 61,80



Dakbevestiging driedelig 80 mm
Voor lichtstraat en staalplaat zwartbruin
€ 1,00



Gegalvaniseerde
muurbevestiging
€ 21,00

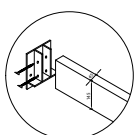

Brede kunststof
dakgoot



Paalvoet Y voor
bevestiging op de grond
€ 7,20 (zonder doorsteekankers
10 x 95 mm en zonder houtdraad-
schroeven 10 x 60 mm)

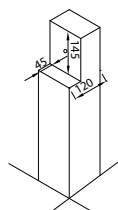

Paal met inkeping grenen
2,4 m (12 x 12 cm) € 40,55
3,0 m (12 x 12 cm) € 49,40

Paal met inkeping padouk
2,4 m (12 x 12 cm) € 192,00
3,0 m (12 x 12 cm) € 240,45

Betonpaalhouder X voor
bevestiging in de grond
€ 13,20 (zonder houtdraad-
schroeven 10 x 60 mm)





CARPORT GRENEN

Zeer stevige constructie; perfecte afwerking.

- > Drukgeïmpregneerd naaldhout
- > Compleet bouwpakket met gedetailleerde montagehandleiding
- > De afstand tussen de palen is steeds 180 cm, zodat de meeste schermen kunnen gebruikt worden om de zijwanden dicht te maken.
- > De palen 2,4 m 12 x 12 cm komen steeds op metalen paalvoeten (voor op de beton ref Y of in de beton ref X)
- > Totale hoogte carport 2,6 m / bruikbare hoogte 2,25 m
- > Maatwerk mogelijk, zowel in de hoogte, lengte als breedte
- > Mogelijkheid om een gesloten bergruimte aan te bouwen, ideaal als fietsberging of voor het opbergen van tuinmeubelen. Zelfde binnenhoogte als carport. Bodem niet inbegrepen: hiervoor kunnen eventueel houten terrastegels of terrasplanken aangeschaft worden.
- > Op bestelling
- > Vermelde prijzen zijn zonder schermen.

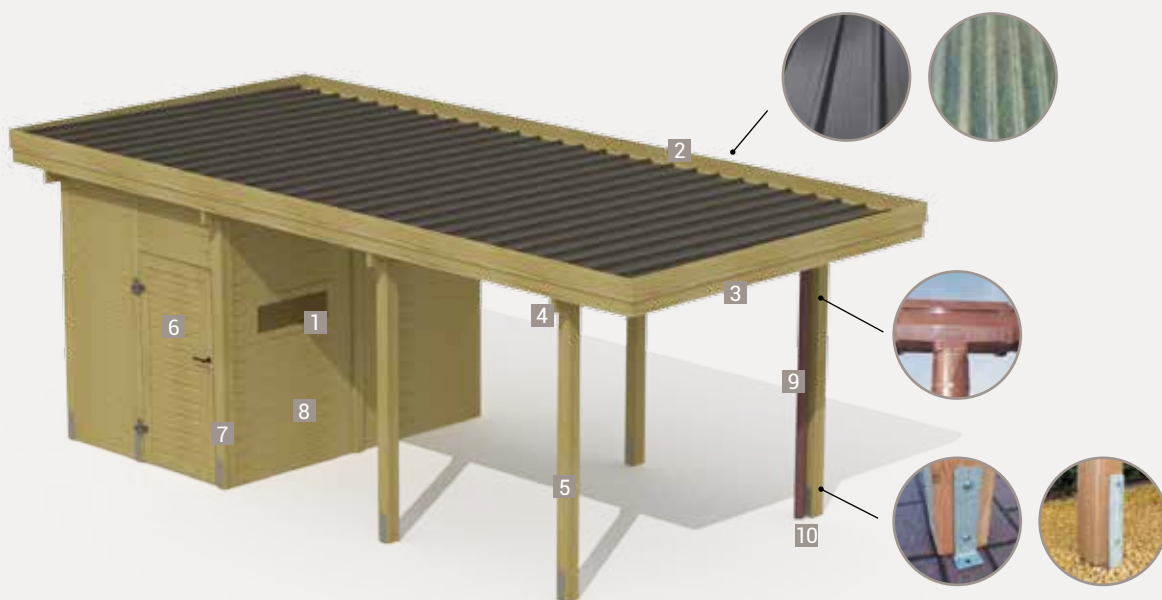

- 1 Raam in acrylaat 3 mm. De plaats van het raam is naar keuze te bepalen.
- 2 Zwartbruine staalplaat met lichtstraat in polyester
- 3 Sierplank 19 x 170 mm
- 4 Ligger 45 x 145 mm
- 5 Paal met inkeping 2,4 m 12 x 12 cm

- 6 Deur met inwerkslot en cilinder. Verstelbare scharnieren. Pen- en gatverbinding. De plaats van de deur is vrij te bepalen in de korte zijde. Draairichting rechts naar voren. Een dubbele deur is mogelijk op aanvraag.
- 7 Hoekpaal met inkeping 12 x 12 cm
- 8 Massiefplanken met tand en groef 28 mm

- 9 Ingewerkte goot met afvoerpijp

- 10 Metalen paalvoet voor op de beton ref Y of in de beton ref X



Ref Y: paalvoet



Ref X: betonpaalhouder



Losstaande carports in groen

Met berging

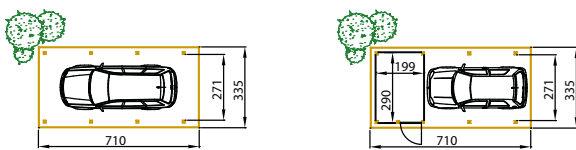

C410 (X of Y)

C410 + B1 (X of Y)

Volledig in staalplaat	€ 1899	€ 3365
Staalplaat + 2 lichtstraten	€ 1927	€ 3406

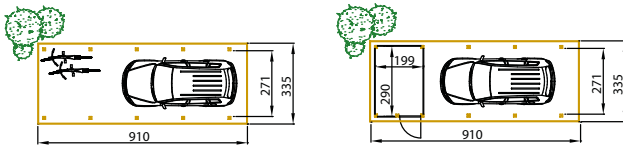

C510 (X of Y)

C510 + B1 (X of Y)

Volledig in staalplaat	€ 2406	€ 3513
Staalplaat + 3 lichtstraten	€ 2471	€ 3590

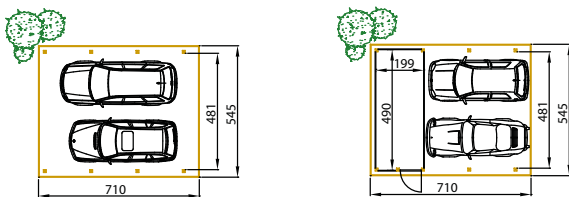

C420 (X of Y)

C420 + B2 (X of Y)

Volledig in staalplaat	€ 2810	€ 4754
Staalplaat + 2 lichtstraten	€ 2864	€ 4807

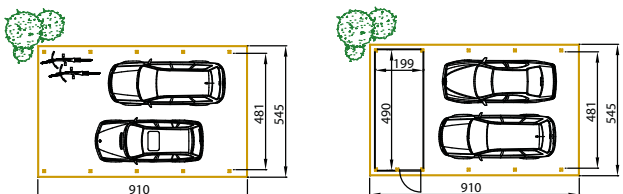

C520 (X of Y)

C520 + B2 (X of Y)

Volledig in staalplaat	€ 3897	€ 5457
Staalplaat + 3 lichtstraten	€ 3957	€ 5534

Aanbouwcarports in groen

Met berging

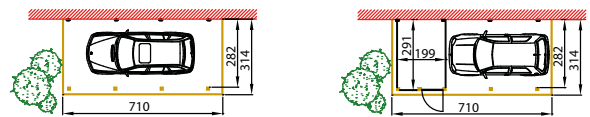

A410 (X of Y)

A410 + B1 (X of Y)

Volledig in staalplaat	€ 1790	€ 3077
Staalplaat + 2 lichtstraten	€ 1818	€ 3106

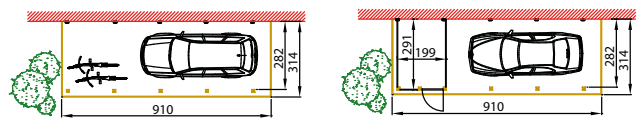

A510 (X of Y)

A510 + B1 (X of Y)

Volledig in staalplaat	€ 2100	€ 3440
Staalplaat + 3 lichtstraten	€ 2144	€ 3493

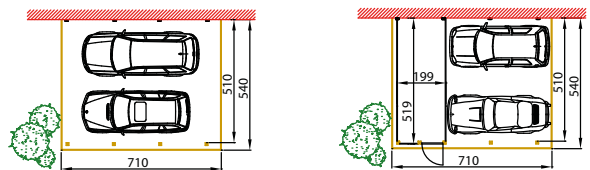

A420 (X of Y)

A420 + B2 (X of Y)

Volledig in staalplaat	€ 2541	€ 4375
Staalplaat + 2 lichtstraten	€ 2595	€ 4428

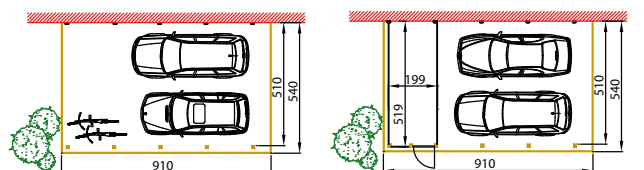

A520 (X of Y)

A520 + B2 (X of Y)

Volledig in staalplaat	€ 3261	€ 5100
Staalplaat + 3 lichtstraten	€ 3338	€ 5176

CARPORT PADOUK

Zeer stevige constructie; perfecte afwerking.

- > Padouk onbehandeld, duurzaamheidsklasse 1
- > Compleet bouwpakket met gedetailleerde montagehandleiding
- > De afstand tussen de palen is steeds 180 cm, zodat de meeste schermen kunnen gebruikt worden om de zijwanden dicht te maken.
- > De palen 3 m 12 x 12 cm komen steeds in de grond ref Z of op metalen paalvoeten voor op de beton ref Y
- > Totale hoogte carport 2,6 m / bruikbare hoogte 2,25 m
- > Maatwerk mogelijk, zowel in de hoogte, lengte als breedte
- > Mogelijkheid om een gesloten bergruimte aan te bouwen, ideaal als fietsberging of voor het opbergen van tuinmeubelen. Zelfde binnenhoogte als carport. Bodem niet inbegrepen: hiervoor kunnen eventueel houten terrastegels of terrasplanken aangeschaft worden.
- > Op bestelling
- > Vermelde prijzen zijn zonder schermen.



- 1** Raam in acrylaat 3 mm. De plaats van het raam is naar keuze te bepalen.
- 2** Dak in OSB-platen en dakfolie in EPDM; aluminium afwerkingsrand.
- 3** Sierplank met tand en groef 22 x 145 mm
- 4** Ligger 45 x 145 mm
- 5** Paal met inkeping 3 m 12 x 12 cm

- 6** Deur met oplegslot en cilinder. Verstelbare scharnieren. De plaats van de deur is vrij te bepalen in de korte zijde. Draairichting rechts naar voren. Een dubbele deur is mogelijk op aanvraag.
- 7** Hoekpaal met inkeping 12 x 12 cm
- 8** Massiefplanken met tand en groef 22 mm

- 9** Afvoerpijp
- 10** Metalen paalvoet voor op de beton ref Y



Ref Y: paalvoet

Losstaande carports padouk

Met berging

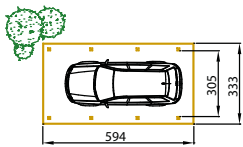

CP410 (Z of Y)

€ 6679

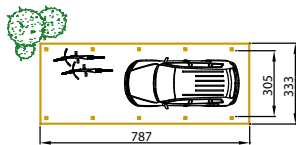

CP510 (Z of Y)

€ 8432

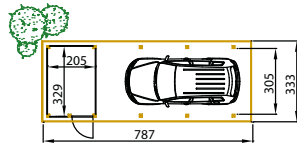

CP510 + BP1 (Z of Y)

€ 13525

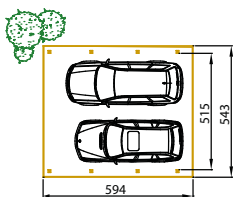

CP420 (Z of Y)

€ 8516

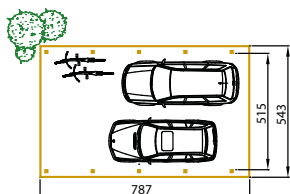

CP520 (Z of Y)

€ 10687

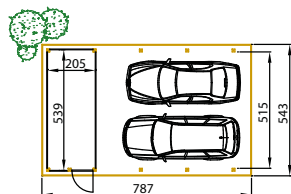

CP520 + BP2 (Z of Y)

€ 17700

Aanbouwcarports padouk

Met berging

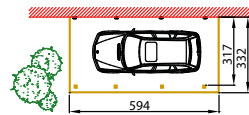

AP410 (Z of Y)

€ 5510

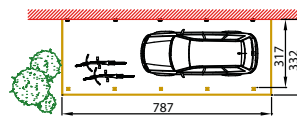

AP510 (Z of Y)

€ 6846

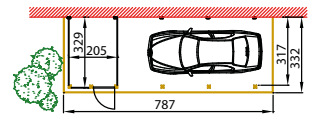

AP510 + BP1 (Z of Y)

€ 11355

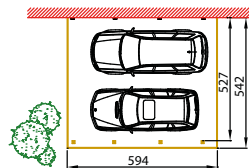

AP420 (Z of Y)

€ 7347

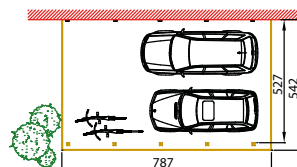

AP520 (Z of Y)

€ 9184

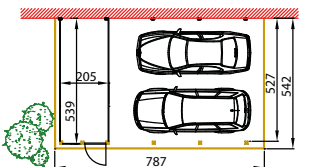

AP520 + BP2 (Z of Y)

€ 15563



Extra zolderruimte voor berging



- | | | |
|--|--|---|
| <p>1 Dakbedekking in staalplaat (terracotta)</p> <p>2 Nok in staal</p> <p>3 Planchetten - 16 x 95 mm</p> <p>4 Ligger - 45 x 145 mm</p> <p>5 Raam in acrylaat - 3 mm. De plaats van het raam is naar keuze te bepalen.</p> | <p>6 Afvoerbuïs en goot inbegrepen</p> <p>7 Hoekpaal met inkeping - 12 x 12 cm</p> <p>8 Deur met inwerkslot en cilinder. Verstelbare scharnieren. Pen- en gatverbinding. De plaats van de deur is vrij te bepalen in de korte zijde. Draairichting rechts naar voren. Een dubbele deur is mogelijk op aanvraag.</p> | <p>9 Massiefplanken met tand en groef - 28 mm</p> <p>10 Paal met inkeping - 2,2 m (12 x 12 cm)</p> <p>11 Metalen paalvoet voor op of in de beton</p> |
|--|--|---|

CARPORT MET ZADELDAK

Zeer stevige constructie; perfecte afwerking.

- > Rood Noors grenenhout; drukgeïmpregneerd
- > Compleet bouwpakket met gedetailleerde montagehandleiding
- > Met goot met afvoerpijp
- > Terracotta stiaalplaten
- > De tussenafstand tussen de palen is steeds 180 cm, zodat de meeste schermen kunnen gebruikt worden om de zijwanden dicht te maken
- > Mogelijkheid om een gesloten bergruimte aan te bouwen
- > De palen 2,2 m 12 x 12 cm komen steeds op metalen paalvoeten (voor op de beton of in de beton)
- > Totale hoogte: 3,5 m (enkele carport); 4,0 m (dubbele carport) / bruikbare hoogte: 2,2 m
- > Maatwerk mogelijk in de lengte; niet in de breedte of hoogte

Bergruimte

- > Planken met tand en groef 28 mm dikte
- > Zelfde binnenhoogte als carport
- > Deur met inwerkslot en cilinder; draairichting rechts naar voren; de plaats van de deur kan enkel in de korte zijde
- > Raam in acrylaat



- > Bodem niet inbegrepen; hiervoor kunnen eventueel houten terrastegels aangeschaft worden
- > Door het dichtmaken van de bergruimte bovenaan bekomt men een zolder. Hiervoor kan men planken met tand en groef van 28 mm bestellen.

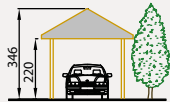
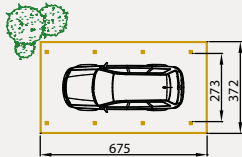

Z410 (X of Y)

€ 2989

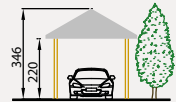
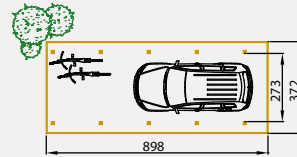

Z510 (X of Y)

€ 3477

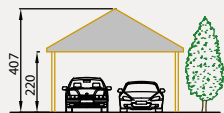
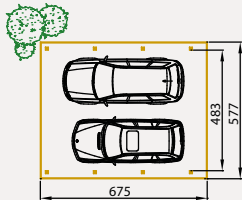

Z420 (X of Y)

€ 4083

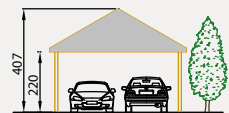
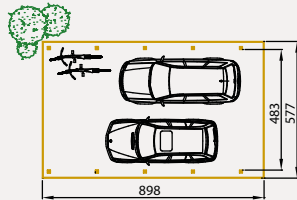

Z520 (X of Y)

€ 5065

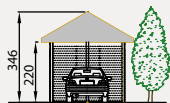
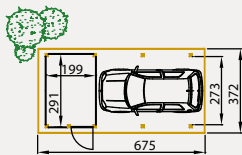

Z410 + B6 (X of Y)

€ 4475

Supplement vloer voor zolder

€ 217

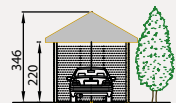
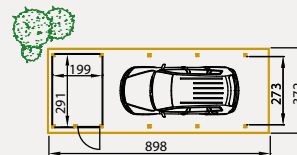

Z510 + B6 (X of Y)

€ 4969

Supplement vloer voor zolder

€ 217

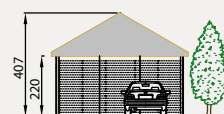
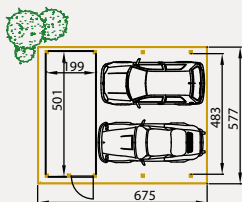

Z420 + B7 (X of Y)

€ 6011

Supplement vloer voor zolder

€ 367

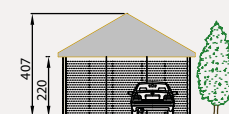
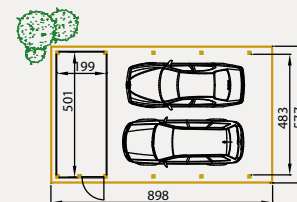

Z520 + B7 (X of Y)

€ 6996

Supplement vloer voor zolder

€ 367

MET PLANKENVLOER



MODEL PISA

- > Planken in grenen 28 mm
- > Dak in roofing; extra kwaliteit
- > Enkele deur met helder glas en met cilinderslot en klink
- > Plankenvloer 18 mm
- > Drukgeïmpregneerd kader voor de vloer 45 mm
- > Extra onderlegblokken in hardhout
- > Onbehandeld geleverd
- > Supplement houtbeschermmiddel (te kiezen uit volgende tinten: Noorse den, lichte eik, donkere eik, meranti, solar grey, desert, moonstone, pure Everest, windstorm, bizon, ice white) ⁸⁷
- > Buitenmaat kader 3,2 x 2,6 m
- > Binnenmaat 3,1 x 2,5 m
- > Dakoversteek 34 cm
- > Binnenoppervlakte 7,4 m²
- > Hoogte binnenin 2,1 m
- > Totale hoogte 2,35 m
- > Enkele deur 195 x 84 cm
- > Kantelraam 42 x 91 cm

Basisprijs € 1987,00

Supplement

Impregnatie* € 233,75

Goot met afvoerpijp € 75,15

Voorgemonteerd terras 80 x 310 cm (geïmpregneerd – planken 22 mm) € 267,15

Afdak + 3 m € 943,45

Impregnatie afdak € 66,80

Goot met afvoerpijp afdak € 75,15

* Na impregnatie mag de plaatsing pas gebeuren als het hout voldoende droog is. Bij levering is dit niet het geval.

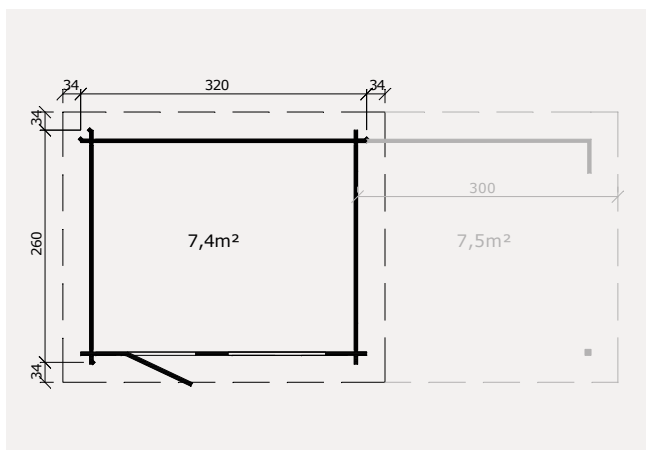

MET PLANKENVLOER



MODEL EIFFEL

- > Planken in grenen 28 mm
- > Dak in roofing; extra kwaliteit
- > Dubbele deur met helder glas en met cilinderslot en klink
- > Plankenvloer 18 mm
- > Drukgeïmpregneerd kader voor de vloer 45 mm
- > Extra onderlegblokken in hardhout
- > Onbehandeld geleverd
- > Supplement houtbeschermmiddel (te kiezen uit volgende tinten: Noorse den, lichte eik, donkere eik, meranti, solar grey, desert, moonstone, pure Everest, windstorm, bizon, ice white) ⁸⁷
- > Buitenmaat kader 3,2 x 2,6 m
- > Binnenmaat 3,1 x 2,5 m
- > Dakoversteek 34 cm
- > Binnenoppervlakte 7,4 m²
- > Hoogte binnenin 2,1 m
- > Totale hoogte 2,35 m
- > Dubbele deur 195 x 143 cm

Basisprijs € 2091,00

Supplement

Impregnatie*	€ 233,75
Goot met afvoerpijp	€ 75,15
Voorgemonteerd terras 80 x 310 cm (geïmpregneerd – planken 22 mm)	€ 267,15
Afdak + 3 m	€ 943,45
Impregnatie afdak	€ 66,80
Goot met afvoerpijp afdak	€ 75,15

* Na impregnatie mag de plaatsing pas gebeuren als het hout voldoende droog is. Bij levering is dit niet het geval.

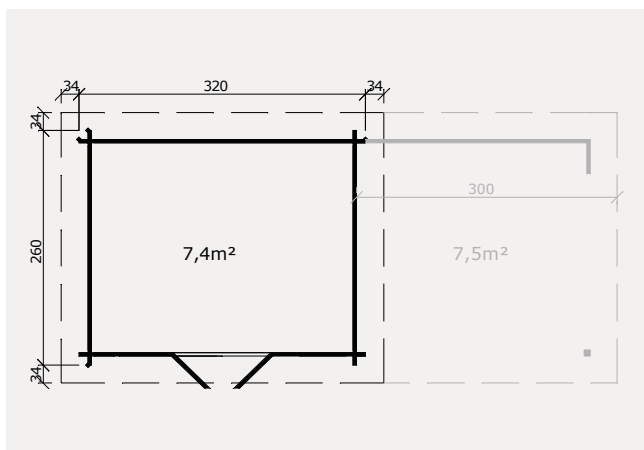

MET PLANKENVLOER



MODEL BIG BEN

- > Planken in grenen 28 mm
- > Dak in roofing; extra kwaliteit
- > Dubbele deur met helder glas en met cilinderslot en klink
- > Plankenvloer 18 mm
- > Drukgeïmpregneerd kader voor de vloer 45 mm
- > Extra onderlegblokken in hardhout
- > Onbehandeld geleverd
- > Supplement houtbeschermmiddel (te kiezen uit volgende tinten: Noorse den, lichte eik, donkere eik, meranti, solar grey, desert, moonstone, pure Everest, windstorm, bizon, ice white) ⁸⁷
- > Buitenmaat kader 3,8 x 2,6 m
- > Binnenmaat 3,7 x 2,5 m
- > Dakoversteek 34 cm
- > Binnenoppervlakte 8,9 m²
- > Hoogte binnenin 2,1 m
- > Totale hoogte 2,35 m
- > Dubbele deur 195 x 143 cm
- > Kantelraam 42 x 91 cm

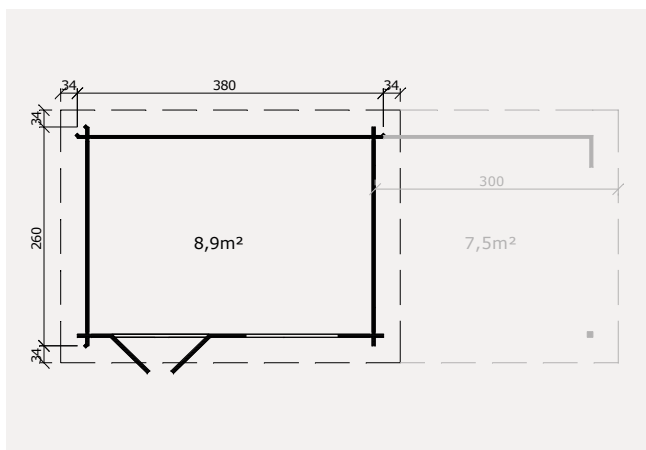

Basisprijs	€ 2450,00
Supplement	
Impregnatie*	€ 267,15
Goot met afvoerpijp	€ 75,15
Voorgemonteerd terras 80 x 370 cm (geïmpregneerd – planken 22 mm)	€ 308,90
Afdak + 3 m	€ 943,45
Impregnatie afdak	€ 66,80
Goot met afvoerpijp afdak	€ 75,15

* Na impregnatie mag de plaatsing pas gebeuren als het hout voldoende droog is. Bij levering is dit niet het geval.



MODEL GARAGE

- > Planken in grenen 40 mm
- > Dak in roofing; extra kwaliteit
- > Enkele deur met helder glas en met cilinderslot en klink
- > Dubbele poort met cilinderslot en klink
- > Geleverd zonder vloer
- > Drukgeïmpregneerd kader onderaan 55 mm
- > Extra onderlegblokken in hardhout
- > Onbehandeld geleverd
- > Supplement houtbeschermiddel (te kiezen uit volgende tinten: Noorse den, lichte eik, donkere eik, meranti, solar grey, desert, moonstone, pure Everest, windstorm, bizon, ice white) ⁸⁷
- > Buitenmaat kader 3,8 x 5,35 m
- > Binnenmaat 3,6 x 5,15 m
- > Dakoversteek 20 cm
- > Binnenoppervlakte 17,9 m²
- > Hoogte binnenin 2,25 m
- > Totale hoogte 2,4 m
- > Poort 237 x 196 cm
- > Enkele deur 190 x 84 cm
- > 2 kantelramen 42 x 91 cm

Basisprijs € 3912,00

Supplement

Impregnatie* € 367,35

Voorgemonteerd terras 80 x 500 cm (geïmpregneerd – planken 22 mm) € 400,75

* Na impregnatie mag de plaatsing pas gebeuren als het hout voldoende droog is. Bij levering is dit niet het geval.

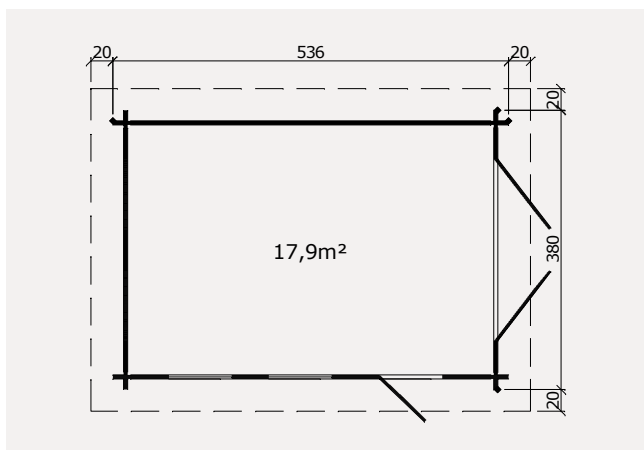

MET PLANKENVLOER



MODEL IMPERIA

- > Planken in grenen 28 mm
- > Dak in roofing shingles
- > Enkele deur met helder glas en met cilinderslot en klink
- > Plankenvloer 18 mm
- > Drukgeïmpregneerd kader onderaan 55 mm
- > Extra onderlegblokken in hardhout
- > Onbehandeld geleverd
- > Supplement houtbeschermiddel (te kiezen uit volgende tinten: Noorse den, lichte eik, donkere eik, meranti, solar grey, desert, moonstone, pure Everest, windstorm, bizon, ice white) 87
- > Buitenmaat 3,2 x 2,9 m
- > Binnenmaat 3 x 2,7 m
- > Dak oversteek 55 cm
- > Binnenoppervlakte 7,8 m²
- > Hoogte binnenin 2,05 m
- > Totale hoogte 2,45 m
- > Deur 195 x 84 cm
- > Kantelraam 76 x 99 mm

Basisprijs € 2179,00

Supplement

Impregnatie* € 250,45

Set goten met afvoerpijp € 150,30

Voorgemonteerd terras 80 x 320 cm (geïmpregneerd – planken 22 mm) € 267,15

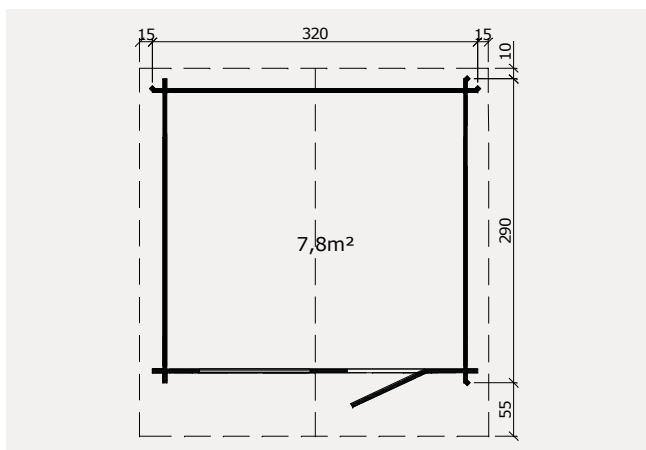

* Na impregnatie mag de plaatsing pas gebeuren als het hout voldoende droog is. Bij levering is dit niet het geval.

MET PLANKENVLOER



MODEL CANTON

- > Planken in grenen 28 mm
- > Dak in roofing shingles
- > Dubbele deur met helder glas en met cilinderslot en klink
- > Plankenvloer 18 mm
- > Drukgeïmpregneerd kader onderaan 55 mm
- > Extra onderlegblokken in hardhout
- > Onbehandeld geleverd
- > Supplement houtbeschermmiddel (te kiezen uit volgende tinten: Noorse den, lichte eik, donkere eik, meranti, solar grey, desert, moonstone, pure Everest, windstorm, bizon, ice white) 87
- > Buitenmaat 3,2 x 2,9 m
- > Binnenmaat 3 x 2,7 m
- > Dak oversteek 55 cm
- > Binnenoppervlakte 7,8 m²
- > Hoogte binnenin 2,05 m
- > Totale hoogte 2,45 m
- > Deur 195 x 142 cm

Basisprijs € 2208,00

Supplement

Impregnatie* € 250,45

Set goten met afvoerpijp € 150,30

Voorgemonteerd terras 80 x 320 cm (geïmpregneerd – planken 22 mm) € 267,15

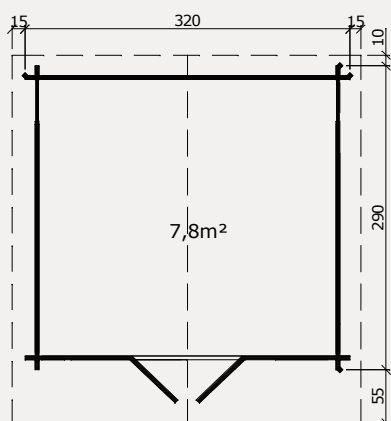

* Na impregnatie mag de plaatsing pas gebeuren als het hout voldoende droog is. Bij levering is dit niet het geval.

The logo for Houtland, featuring a green stylized tree icon above the brand name "houtland" in a lowercase, bold, sans-serif font. The background of the entire page is a photograph of a man and a young child sitting on a wooden swing in a grassy field during golden hour. The man is smiling and holding the child, who is also smiling. The scene is bathed in warm, golden light, with trees and foliage in the background.

houtland

Speeltoestellen

STEL JE EIGEN SPEELTOESTEL SAMEN

1 KIES JE BASISSTOESTEL 104 112

Onze basistoestellen kunnen worden uitgebreid met verschillende aanbouwelementen; zoals schommels en zandbakken. Het platform met glijbaan (514), de klimmuur (510) en het klimnet (512) zijn echter steeds te combineren met een aanbouwschommel (p. 118 - 119) omwille van de stabiliteit.

4 KIES EEN STANDAARDTOESTEL 113 116

Een standaardtoestel is compleet en hoeft geen aanbouw meer. Enkel de toebehoren (p. 120 - 121) zoals zitting, trapeze, ringen, etc. zijn nog extra uit te kiezen.

2 VUL AAN MET AANBOUWELEMENTEN 118 119

3 MAAK JE SPEELTOESTEL COMPLEET MET TOEBEHOREN 120 121

Schommelhaken en glijbaan zijn steeds inbegrepen. Enkel de toebehoren zoals zitting, trapeze, ringen, etc. zijn nog extra uit te kiezen.

5 GENIET!

WAT JE OOK MOET WETEN ...

- > Onze speeltoestellen zijn uitsluitend voor privaat gebruik en niet geschikt voor kinderen onder de 3 jaar.
- > Onze toestellen zijn niet verkrijgbaar zonder glijbaan om veiligheidsredenen.
- > Alle opgegeven maten zijn bij benadering.
- > Regelmatig dient elk speeltoestel gecontroleerd te worden, ook op roest en/of houtrot. In het begin is het ideaal om bij droog weer - wanneer het hout iets gekrompen is - de moeren en schroeven eens extra aan te spannen.
- > Het is ook aan te bevelen om de losse toebehoren, zoals klimtouw, schommelzitze, trapeze enz., tijdens de wintermaanden binnen te halen.

AANDACHT VOOR DE VEILIGHEID

De Houtland speeltoestellen beantwoorden aan de geldende veiligheidsnormen.

VOORDELEN HOUTLAND

- > **Eenvoudige montage:** In tegenstelling tot de meeste bouwpakketten, waar nog voorgeboord en zelfs verzaagd moet worden, is bij een Houtland speeltoestel alles volledig voorgeboord en op maat afgekort. U hoeft enkel de onderdelen met elkaar te verbinden. Elk speeltoestel wordt bovendien geleverd met een gedetailleerde montagehandleiding.
- > **Lange duurzaamheid:** Het hout wordt eerst onbehandeld afgekort en pas daarna onder druk geïmpregneerd. Dit verhoogt de levensduur aanzienlijk.
- > **Uitstekende kwaliteit:** Het hout van alle gezaagde palen en planken wordt eerst gedroogd en pas nadien verwerkt. Alleen op deze manier wordt effectief vermeden dat het hout achteraf komtrekt. Palen en planken zijn stevig en mooi geschaafd.
- > **Eenvoudige plaatsing:** De Houtland speeltoestellen zijn zo ontworpen dat ze niet ingegraven hoeven te worden. U hoeft dus geen putten te graven in uw grasperk en met beton op te vullen. De grondankers volstaan om uw speeltoestel stevig te verankeren.
- > **Goede afwerking:** Scherpe hoeken worden afgeschuind; ruwe plekken worden bijgeschuurd. Door het gebruik van gedroogd hout worden splinters tot een minimum herleid. Uitstekende bouten en schroeven worden afgeschermd met een kunststof afdekkap.



1



1



2

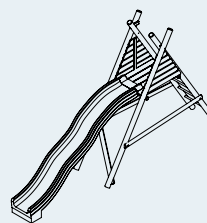

PLATFORM MET GLIJBAAAN (514)

Steeds te combineren met een aanbouwschommel omwille van de stabiliteit. Uitbreidbaar met verschillende aanbouwelementen ¹¹⁸119 en toebehoren ¹²⁰121. Let op: 4 grondankers zijn noodzakelijk.

> 3 m lange glijbaan (A geel, B groen, C blauw) inbegrepen

4,35 x 0,95 x 2,65 m (L/B/H)

€ 268,85

1 Platform met glijbaan (514) en dubbele schommel (502)

4,20 x 4,35 m (L/B)

€ 377,35

2 Platform met glijbaan (514), grote schommel (503) en hangbrug (516)

> Tent niet inbegrepen

5,20 x 7,10 m (L/B)

€ 611,15



1



2



3

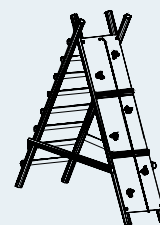

KLIMMUUR (510)

Steeds te combineren met een aanbouschommel omwille van de stabiliteit. Uitbreidbaar met verschillende aanbouwelementen [118](#)/[119](#) en toebehoren [120](#)/[121](#). Let op: 4 grondankers zijn noodzakelijk.

> Klimgrepen in kunstharis inbegrepen

2,80 x 0,90 x 2,65 m (L/B/H)

€ 242,10

1 Klimmuur (510), dubbele schommel (502) en speeltoren (909)

5,15 x 4,90 m (L/B)

€ 1043,60

2 Klimmuur (510), dubbele schommel (502) en hangbrug (516)

4,15 x 5,55 m (L/B)

€ 564,40

3 Klimmuur (510) en grote schommel met tweezit (505)

4,65 x 2,80 m (L/B)

€ 589,45

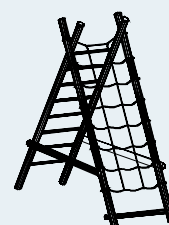

KLIMNET (512)

Steeds te combineren met een aanbouwschommel omwille van de stabiliteit. Uitbreidbaar met verschillende aanbouwelementen [118/119](#) en toebehoren [120/121](#). Let op: 4 grondankers zijn noodzakelijk.

> Klimnet in polyhemptouw inbegrepen

2,80 x 1,05 x 2,65 m (L/B/H)

€ 182,00

1 Klimnet (512), dubbele schommel (502) en speeltoren (909)

5,30 x 4,90 m (L/B)

€ 983,50

2 Klimnet (512) en kleine schommel met tweezit (504)

4,10 x 2,80 m (L/B)

€ 514,30

3 Klimnet (512) en grote schommel met tweezit (505)

4,80 x 2,80 m (L/B)

€ 529,35



SPEELTOREN (909)

Uitbreidbaar met verschillende aanbouwelementen ^{118|119} en toebehoren ^{120|121}. Let op: 4 grondankers zijn noodzakelijk.

- > Klimtouw inbegrepen
- > 3 m lange glijbaan (A geel, B groen, C blauw) inbegrepen

4,10 x 1,25 x 3,00 m (L/B/H)

€ 692,95

1 Speeltoren (909) en kleine schommel (501)

3,55 x 4,90 m (L/B)

€ 783,15

2 Speeltoren (909) en net (829)

4,10 x 2,40 m (L/B)

€ 751,40



MULTITOREN (900)

Uitbreidbaar met verschillende aanbouwelementen ^{118|119} en toebehoren ^{120|121}. Let op: 4 grondankers zijn noodzakelijk.

De multitoren bevat standaard:

- > Een 3 m lange glijbaan (A geel, B groen, C blauw)
- > Een klimmuur met klimgrepen
- > Een klimtouw
- > Een verticale ladder
- > Een schuine trap
- > Een glijstang
- > Een speelhuisje met dak en 2 verdiepingen

4,10 x 2,20 x 3,00 m (L/B/H)

€ 844,90



1 Multitoren (900) met zandbak (901)

4,10 x 2,20 m (L/B)

€ 955,15

2 Multitoren (900), dubbele schommel (502) en zandbak (901)

5,50 x 4,90 m (L/B)

€ 1063,65





WOLKENKRABBER (905)

Uitbreidbaar met verschillende aanbouwelementen ^{118|119} en toebehoren ^{120|121}. Let op: 4 grondankers zijn noodzakelijk.

De wolkenkrabber bevat standaard:

- > Een 3 m lange glijbaan (A geel, B groen, C blauw)
- > Een klimmuur met klimgrepen
- > Een klimtouw
- > Een verticale ladder
- > Een glijstang
- > Een hoge uitkijktoren met dak met 2 verdiepingen

4,65 x 1,70 x 3,50 m (L/B/H)

€ 933,40

1 Wolkenkrabber (905) en dubbele schommel (502)

4,65 x 5,05 m (L/B)

€ 1041,95



1



2



CLUBHUIS (660)

Uitbreidbaar met verschillende aanbouwelementen ^{118|119} en toebehoren ^{120|121}. Let op: 4 grondankers zijn noodzakelijk.

Het clubhuis bevat standaard:

- > Een 3 m lange glijbaan (A geel, B groen, C blauw)
- > Een verticale ladder
- > Een trap

4,40 x 1,25 x 3,00 m (L/B/H)

€ 581,10

1 Clubhuis (660) en grote vierkantschommel (602)

4,60 x 4,35 m (L/B)

€ 726,35

2 Clubhuis (660) met zandbak (661)

4,40 x 1,25 m (L/B)

€ 661,25

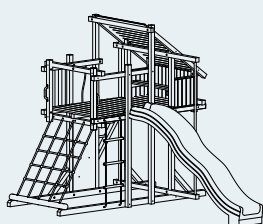

SPEELHUT (610)

Uitbreidbaar met verschillende aanbouwelementen 118 119
 en toebehoren 120 121. Let op: 4 grondankers zijn noodzakelijk.

De speelhut bevat standaard:

- > Een 3 m lange glijbaan (A geel, B groen, C blauw)
- > Een klimmuur met klimtouw en klimgrepen
- > Een trap
- > Een klimnet
- > Een touwladder
- > Een glijstang
- > Een ruim speelhuisje met dak
- > Een zitbankje
- > Een stuurtje

3,05 x 4,80 x 2,90 m (L/B/H)

€ 1133,80





1



2

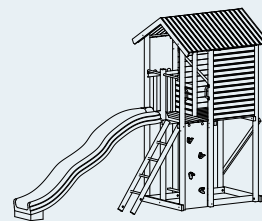

BOOMHUT (650)

Uitbreidbaar met verschillende aanbouwelementen ^{118|119} en toebehoren ^{120|121}. Let op: 4 grondankers zijn noodzakelijk.

De boomhut bevat standaard:

- > Een 3 m lange glijbaan (A geel, B groen, C blauw)
- > Een trap
- > Een klimmuur met klimgrepen

4,10 x 1,65 x 3,15 m (L/B/H)

€ 963,45

1 Boomhut (650) en grote vierkantschommel (602)

4,80 x 4,25 m (L/B)

€ 1108,75

2 Boomhut (660) met zandbak (651)

4,10 x 1,65 m (L/B)

€ 1046,95



KLEINE VRIJSTAANDE SCHOMMEL (701)

- > Schommelhaken inbegrepen
- > 4 grondankers noodzakelijk
- > Maak je schommel compleet met toebehoren 120|121.

2,40 x 2,90 x 2,60 m (L/B/H)

€ 138,60



GROTE VRIJSTAANDE SCHOMMEL (702)

- > Schommelhaken inbegrepen
- > 4 grondankers noodzakelijk
- > Maak je schommel compleet met toebehoren 120|121.

3,60 x 2,90 x 2,60 m (L/B/H)

€ 160,30



RUIMTEVEER (640)

- > 3 m lange glijbaan (A geel, B groen, C blauw), schommelhaken, stuur-tje, ladder en klimmuur met klimgrepen inbegrepen
- > Ringen en zitting niet inbegrepen

- > Kan niet gebruikt worden met een schommelkorf en een schommelboot
- > 4 grondankers noodzakelijk
- > Maak je speeltoestel compleet met toebehoren 120/121.

4,85 x 3,60 x 4,0 m (L/B/H)

€ 985,20



COMBI PLATFORM (400)

- > 3 m lange glijbaan en schommelhaken inbegrepen (A geel, B groen, C blauw)
- > 4 grondankers noodzakelijk
- > Maak je speeltoestel compleet met toebehoren 120/121.

4,00 m x 4,60 m x 2,55 m (L/B/H)

€ 500,95



1



2



3

ZANDBAKKEN

> Met zeil

1 Zandbak met klapdeksel (870)

1,25 x 1,25 m € 106,85

2 Grote zandbak (871)

1,50 x 1,50 m € 88,85

Vierkante afdekplaat (873) 1,50 x 1,50 m € 91,85

Extra zeil (876) 1,50 x 1,50 m € 5,35

3 Zandbak in vierkantbalkjes (872)

> Met ingewerkt bankje

1,50 x 1,50 m € 200,40

Vierkante afdekplaat (873) 1,50 x 1,50 m € 91,85

Extra zeil (876) 1,50 x 1,50 m € 5,35



Vierkante afdekplaat



Extra zeil



REKSTOK

Rekstock (880 R)

> Met ronde houten palen en metalen rekstock

1,8/1,6/1,4 x 1,2 m € 108,55

Rekstock (880 V)

> Met vierkante palen en rekstock in hout

1,8/1,6/1,4 x 1,0 m € 90,15

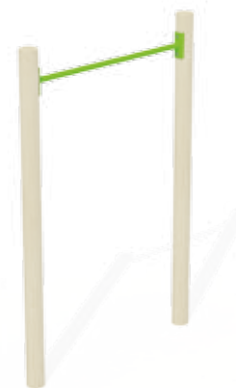

VOETBALGOAL

> Net inbegrepen

3,00 x 1,25 x 1,96 m € 202,00

Extra net  € 53,45 /stuk



DECORATIEVE HOUTSNIPPERS (ECO-MULCH®)

Een grasveld onder een speeltoestel vertoont na veelvuldig gebruik al gauw enkele modderige plassen. Eveneens is het soms onmogelijk het gras af te rijden op moeilijk bereikbare plaatsen onder het speeltoestel. En echt zacht is een kort afgereden gazon bij een valpartij nu ook weer niet!

Houtsnippers bieden een oplossing als bodemmateriaal en als valbescherming. Om het vergrijzen tegen te gaan en om toch een vrolijk en natuurlijk kleur te bekomen worden de snippers met een biologisch kleurproduct behandeld.

- > Laagdikte: een laagdikte tussen de 10 à 20 cm wordt aangeraden.
- > Aanbevolen vrije ruimte: +/- 1,5 m rondom het toestel
- > Kleuren: rood of onbehandeld
- > Verpakking: in bulk of in big-bags van 1,25 m³
- > Filterdoek: wordt aangeraden als scheiding tussen de snippers en de bodem om onkruid te weren 

rood	€ 182,00/big-bag (1,25 m ³)
ongekleurd	€ 133,10/big-bag (1,25 m ³)**
in bulk	prijs op aanvraag

** BTW 6 % inbegrepen



ECO-MULCH®



RUBBERTEGELS (ECO-FLEX®)

Aan het uiteinde van een glijbaan bij uw tuintoestel is een rubbertegel ideaal. Ook wanneer de ondergrond reeds verhard is, worden rubbertegels aangeraden.

- > Voor bestellingen vanaf 50 stuks: vraag extra korting



1 Rubbertegel zwart (836)

60 x 60 x 2,5 cm € 26,70

2 Rubbertegel rood

839: 50 x 50 x 3 cm € 13,80

840: 50 x 50 x 5 cm € 17,50



Aanbouwelementen

Al onze basistoestellen zijn uitbreidbaar met verschillende aanbouwelementen zoals schommels en zandbakken. Schommelhaken zijn steeds inbegrepen. Rondhout moet worden gecombineerd met rondhout, basistoestellen in vierkanthout met aanbouwelementen in vierkanthout.

501



Kleine schommel

Aanbouwelement voor platform met glijbaan, klimmuur, klimnet, speeltoren, multitoren en wolkenkrabber.

2,50 x 2,80 x 2,65 m € 90,15

502

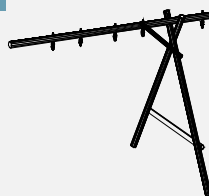

Dubbele schommel

Aanbouwelement voor platform met glijbaan, klimmuur, klimnet, speeltoren, multitoren en wolkenkrabber.

3,50 x 2,80 x 2,65 m € 108,55

503

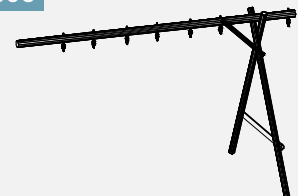

Grote schommel

Aanbouwelement voor platform met glijbaan, klimmuur, klimnet, speeltoren, multitoren en wolkenkrabber.

4,50 x 2,80 x 2,65 m € 128,55

504

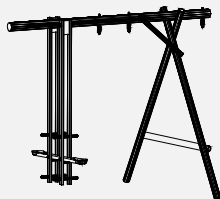

Kleine schommel + tweezit

Aanbouwelement voor platform met glijbaan, klimmuur, klimnet, speeltoren, multitoren en wolkenkrabber.

3,30 x 2,80 x 2,65 m € 332,30

505

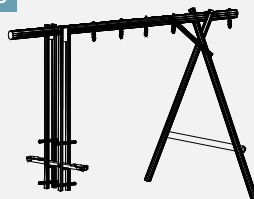

Grote schommel + tweezit

Aanbouwelement voor platform met glijbaan, klimmuur, klimnet, speeltoren, multitoren en wolkenkrabber.

4,00 x 2,80 x 2,65 m € 347,30

516

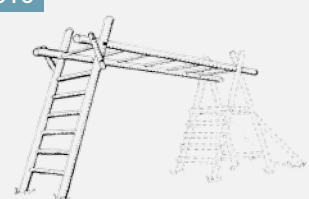

Hangbrug

Aanbouwelement voor platform met glijbaan en klimmuur.

0,70 x 4,20 x 2,65 m € 213,75

601

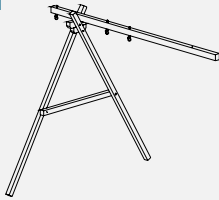

Kleine vierkantschommel

Aanbouwelement voor clubhuis, speelhut en boomhut.

3,30 x 2,40 x 2,60 m

€ 125,25

602

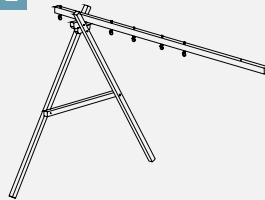

Grote vierkantschommel

Aanbouwelement voor clubhuis, speelhut en boomhut.

4,00 x 2,40 x 2,60 m

€ 145,25

603

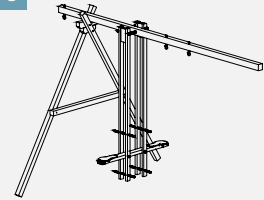

Vierkantschommel met tweezit

Aanbouwelement voor clubhuis, speelhut en boomhut.

4,00 x 2,40 x 2,60 m

€ 402,40

611

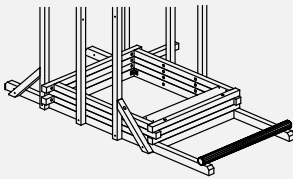

Zandbak met zeil

Aanbouwelement voor speelhut.
2 zitbankjes inbegrepen.

1,20 x 1,50 x 0,30 m

€ 141,95

Afdekplaat (612)

€ 83,50

651

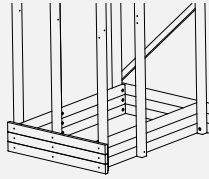

Zandbak met zeil

Aanbouwelement voor boomhut.

1,20 x 1,60 x 0,30 m

€ 83,50

Afdekplaat (652)

€ 81,80

661

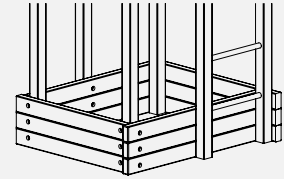

Zandbak met zeil

Aanbouwelement voor clubhuis.

1,20 x 0,90 x 0,30 m

€ 80,15

Afdekplaat (662)

€ 53,45

829



Net

Aanbouwelement voor speeltoren en multitoren. 2 grondankers inbegrepen.

2,50 x 0,75 m

€ 58,45

901

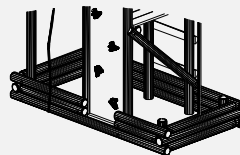

Zandbak met zeil

Aanbouwelement voor multitoren.

2,20 x 1,10 x 0,30 m

€ 110,20

Afdekplaat (902)

€ 125,25

906

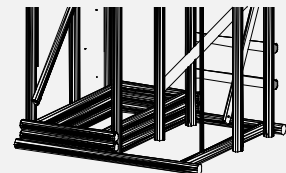

Zandbak met zeil

Aanbouwelement voor wolkenkrabber.

1,60 x 0,75 x 0,30 m

€ 58,45

Afdekplaat (907)

€ 61,80

Wat is het verschil tussen een speeltoestel in vierkante palen en in ronde palen?

Een ronde paal wordt gefreesd uit een dunne stam en behoudt zo zijn natuurlijke ronde vorm. Dit hout is sterk en uiteraard voordelig in prijs. Door het achteraf drogen ontstaan er evenwel lengtescheuren en een iets ruwer oppervlak.

Vierkante palen worden uit een dikke stam gezaagd en eerst gedroogd alvorens te schaven. Hierdoor bekomt men een gladder oppervlak. De jaarringen zijn onderbroken waardoor weinig of geen dwarsscheuren in het hout ontstaan. Sterkte en duurzaamheid zijn +/- gelijk.



Is het erg als de ronde palen lengtescheuren vertonen?

Hout is een natuurproduct dat onderhevig is aan droogte en vochtigheid. Omdat bij zonnig weer een ronde paal krimpt in de richting van de jaarringen, ontstaan er automatisch oppervlaktescheuren, die bij regen opnieuw verminderen.

Rondhout barst nooit tot de kern, de spanning rondom neemt immers af naarmate de scheur dieper wordt. Uw paal kan door die barsten niet breken, omdat lengtescheuren immers nooit rechtlijnig doorlopen maar telkens onderbroken worden. Een ronde paal - ook als die barsten vertoont - volgt de natuurlijke groei van de boom en is even sterk als een gezaagde balk. Geen reden dus tot ongerustheid! Een scheur tot 3% van de omtrek is een normaal verschijnsel in droge periodes.

820



Soepel zitje

- > Spuitgegoten kunststof

670 x 140 mm (L/B)

€ 28,95

821



Houten zitting

- > Drukgeïmpregneerd grenen
- > Geschroefd met inox schroeven

440 x 175 mm (L/B)

€ 17,85

822



Rubber zitting

- > Stalen inlegplaat en ophangbeugels

448 x 178 mm (L/B)

€ 36,90

823



Schommelband

- > Rubberen gereinigde tweedehands-band

€ 51,75

925



Schommelkorf ovaal

- > Gemonteerd

1080 x 835 mm (L/B)

€ 119,40

926



Schommelkorf rond

- > In bouwpakket
- > Polyethyleen met mazen in waterafstotende stof

Ø 980 mm

€ 66,80

924



Babyschommel

- > Spuitgegoten kunststof
- > Met veiligheidsriempje; 0 to 3 jaar

300 x 320 x 260 mm (L/B/H)

€ 23,40

843



Schommelboot

- > Poedergeoat metalen frame
- > Drukgeïmpregneerde grenen zitjes

860 x 450 x 590 mm (L/B/H)

€ 114,55

825



Trapeze

- > Geïmpregneerd hardhout

Lengte 580 mm

€ 12,35

826



Ringen

- > Metaal met kunststof greep

Ø 120 mm

€ 12,35

827



Klimtouw

Ø 26 mm lengte 3 m

€ 16,70

830



Touw ladder

- > 5 geïmpregneerde hardhouten sporten

Lengte 400 mm

€ 23,95

828



Klimtouw met autoband

- > Rubberen gereinigde tweedehands-band

€ 43,40

928



Klimtouw met kruiwagenband

- > Volle kruiwagenband

Ø 380 mm

€ 33,40

934



Kunststofglijbaan

- > A geel, B groen, C blauw
(kleuren volgens beschikbaarheid)

3,00 x 0,5 m (L/B)

€ 91,85

832 932



Grondanker met schroef

- > Gegalvaniseerd staal
- > Lengte 0,4 m

832

€ 4,60 / stuk

932

€ 18,35 / set van 4

833



Schommelhaak

- > Gegalvaniseerd staal
- > Karabijnhaak met nylon lager

12 x 140 mm (Ø/L)

€ 3,25

930

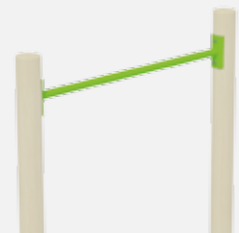

Duikrekstang

- > Metaal, polyester gecoat

Lengte 100 cm

€ 20,00

817



Klimgreep

- > Met bevestigingsbout
- > Kunsthars

€ 3,10 / stuk

837



Stuur

- > Spuitgegoten kunststof
- > Inclusief bevestigingsschroef

Ø 300 mm

€ 13,35

818



Handvatten

- > Spuitgegoten kunststof
- > Inclusief bevestigingsschroef

Lengte 250 mm

€ 5,00 / set

929



Net voor voetbalgoal

€ 53,45 / stuk

836



Rubbertegel zwart

60 x 60 x 2,5 cm

€ 26,70

839 840



Rubbertegel rood

839: 50 x 50 x 3 cm

€ 13,80

840: 50 x 50 x 5 cm

€ 17,50

Tuinhout

Schermen en poorten	4	Picknicktafels	50
Klimplantenrekken	19	Schommelbanken	52
Vierkantpalen in hout	20	Bruggetjes en prieeltjes	53
Gleufpalen en platen in beton	22	Bloembakken	54
Vierkantpalen in metaal	24	Afboordingen	59
Gleufpalen in aluminium	25	Moestuin - kruidenbakken	62
Lage omheiningen en tuinpoortjes	26	Tuindecoratie	63
Rondhout	30	Paardenomheiningen	65
Signalisatiepalen	34	Houten terrassen	73
Afbakingspalen	35	Bevestigingsmateriaal houten terrassen	78
Pergola's en rozenbogen	36	Planken, balken en lijmhoutbogen	80
Brievenbussen	40	Houten wandbekleding	82
Dierenhokken	43	Paalhouders	84
Bergingen	44	Hang- en sluitwerk	85
Banken	48	Bevestigingsmaterialen	86
Tuinmeubilair	49	Houtbescherming	87





Carports & blokhutten

Carports	89
Blokhutten en garage	96



Speeltoestellen

Stel je eigen speeltoestel samen	103
Basistoestellen	104
Standaardtoestellen	113
Bodembedekking	117
Aanbouwelementen	118
Toebehoren	121





Ontdek ook onze catalogus Houten Tuinpoorten



Houtland® is een geregistreerd handelsmerk.

Alle tekeningen en foto's zijn copyright Valcke. Door het voortdurend streven naar verbetering behouden we ons het recht voor wijzigingen aan te brengen zonder voorafgaand te verzoeken. Afgebeelde kleuren onder voorbehoud. Niets uit deze uitgave mag worden veeleevuldigd en/of openbaar gemaakt door middel van druk, fotocopie, microfilm of op welke ander wijze ook, zonder voorafgaande schriftelijke toestemming van de uitgever.

Uitgave 2017

Uw houtland verdeler: